

# REORT

design

## CATÁLOGO 2.011



SOMOS FABRICANTES - VENTA EXCLUSIVA A DISTRIBUIDORES

## CATÁLOGO REHABILITACIÓN Y FISIOTERAPIA 2011

En primer lugar, todo el equipo de Reort Design S.L. quiere agradecerles la confianza depositada en nuestra empresa durante estos difíciles años.

Reort Design S.L. *diseña y fabrica* todos los productos que aparecen en esta 1ª parte del catálogo, por lo que es responsable único de los mismos, ofreciendo por tanto **total garantía** de reposición, sustitución y reparación de los productos aquí reseñados por un periodo, según producto, comprendido entre los dos años legales y los diez años. Todos nuestros diseños son propios y exclusivos de nuestro departamento de proyectos.

Somos una **empresa familiar** en la que todo el personal lleva muchos años trabajando unido. Todos estamos altamente cualificados y poseemos amplia experiencia en este sector, por lo que nuestros diseños consiguen año a año cumplir las expectativas de un mercado cada vez más dinámico y exigente, tanto en fiabilidad y precio, como en innovación técnica. Por este motivo, Reort Design S.L. se reserva el derecho a modificar los artículos de este catálogo para poder mejorar constantemente. Siempre que la modificación sea sustancial y/o afecte al precio del producto, les tendremos debidamente informados, ya que una de nuestras metas es poder diseñar productos nuevos y ofrecérselos a ustedes sin necesidad de renovar nuestro catálogo físico en cada ocasión.

Con el fin de mantener nuestro equilibrio calidad-precio y la atención personalizada hacia nuestros clientes, **Reort Design S.L. no tiene ningún agente comercial externo**, realizándose toda labor comercial desde nuestras oficinas sitas en Gijón, en nuestra fábrica, personalmente por la dirección de la empresa. Por este motivo, nos gustaría contar con su participación en todas las sugerencias que quieran trasladarnos. Nos ocupamos de confeccionarles presupuestos sin compromiso con un máximo de 24 horas.

Reort Design S.L., como fabricante, sólo se dirige al **mercado de distribución**, nunca al de consumidor final, lo que garantiza el funcionamiento de nuestro sistema de mercado nacional.

Todos nuestros productos se fabrican con madera de primera calidad barnizada en color natural, acero inoxidable y acero con acabado en epoxy. Todos nuestros proveedores son **nacionales**, lo que garantiza aún más nuestra calidad y servicio.

**Bajo pedido** podemos dar acabado a las partes de acero en cualquier color normalizado (ral) y a las partes de madera en lacado de diferentes colores o barnizado de diferentes tonalidades.

Todos nuestros productos se dirigen para su uso exclusivo en fisioterapia y rehabilitación, recomendándose encarecidamente que se lleve a cabo bajo supervisión de personal cualificado en tales campos.

Reort Design S.L., para su comodidad, **gestiona el envío de la mercancía a su destino**, trabajando para ello con las mejores compañías de transportes del país. **Enviamos la mercancía debidamente embalada en cajas a medida y, en su caso, paletizada.**

Reort Design S.L. posee un fichero de su titularidad con los datos de sus clientes, cuya finalidad es mantener el contacto con ustedes sobre nuestras novedades. De acuerdo con la Ley Orgánica 15/1999, usted puede ejercitar sus derechos de acceso, rectificación, cancelación y, en su caso, oposición enviando una solicitud por escrito, acompañada de una fotocopia de su DNI dirigida a REORT DESIGN S.L., Pol. Ind. Puente Seco – Veriña, Avda de la Tecnología 280, 33619 Gijón (Asturias).

A partir de la **página 46** de este catalogo, y con el fin de mejorar día a día nuestros servicios, les ofrecemos una serie de productos en calidad de distribuidores.

## INDICE DE PRODUCTOS

Mesas de manos.....	4-7
Ruedas de hombros.....	8-9
Espejos.....	10-13
Escaleras.....	14-19
Espalderas.....	20-21
Colchonetas.....	21
Paralelas y pisos.....	22-26
Plato Bolher.....	27
Tabla Bolher.....	27
Tabla Freeman.....	27
Cuñas, rulos y semirrulos.....	28
Bota Delorme.....	29
Reeducador de tobillo.....	29
Pedaliar.....	30
Silla con pedaliar.....	30
Banco de cuádriceps.....	31
Cuadros de Actividades Diarias (CAD).....	32-33
Escalerilla de hombros y manos.....	34
Escalerilla de dedos.....	34
Juegos de picas y soportes.....	34
Muelle Reader.....	35
Flexoextensor.....	35
Pronosupinador fijo y regulable.....	35
Juegos de mancuernas con soportes.....	36
Muñequeas/tobilleras lastradas.....	36
Silla y taburete de electroterapia.....	37
Poleas de pared.....	38-39
Autopasivo a pared.....	38
Tracción a pared giratoria.....	40
Enrejado para autopasivo y tracción.....	40
Jaula de Rocher, Panel de Poleoterapia y accesorios.....	41-43
Sacos de arena.....	43
Barandillas de cama abatibles y universales.....	44-45

### Distribución

Camillas hidráulica y eléctrica de dos cuerpos con ruedas.....	47
Biombos de tres cuerpos.....	48
Taburete con respaldo.....	49
Sillón de tratamiento y traslado de enfermos.....	49
Banquetas.....	50
Carros de lavado.....	51
Plano basculante.....	52
Lampara de infrarrojos.....	53
Mesita auxiliar de cama.....	53

REF. 4401

MESA DE MANOS METÁLICA

**REORT**  
design

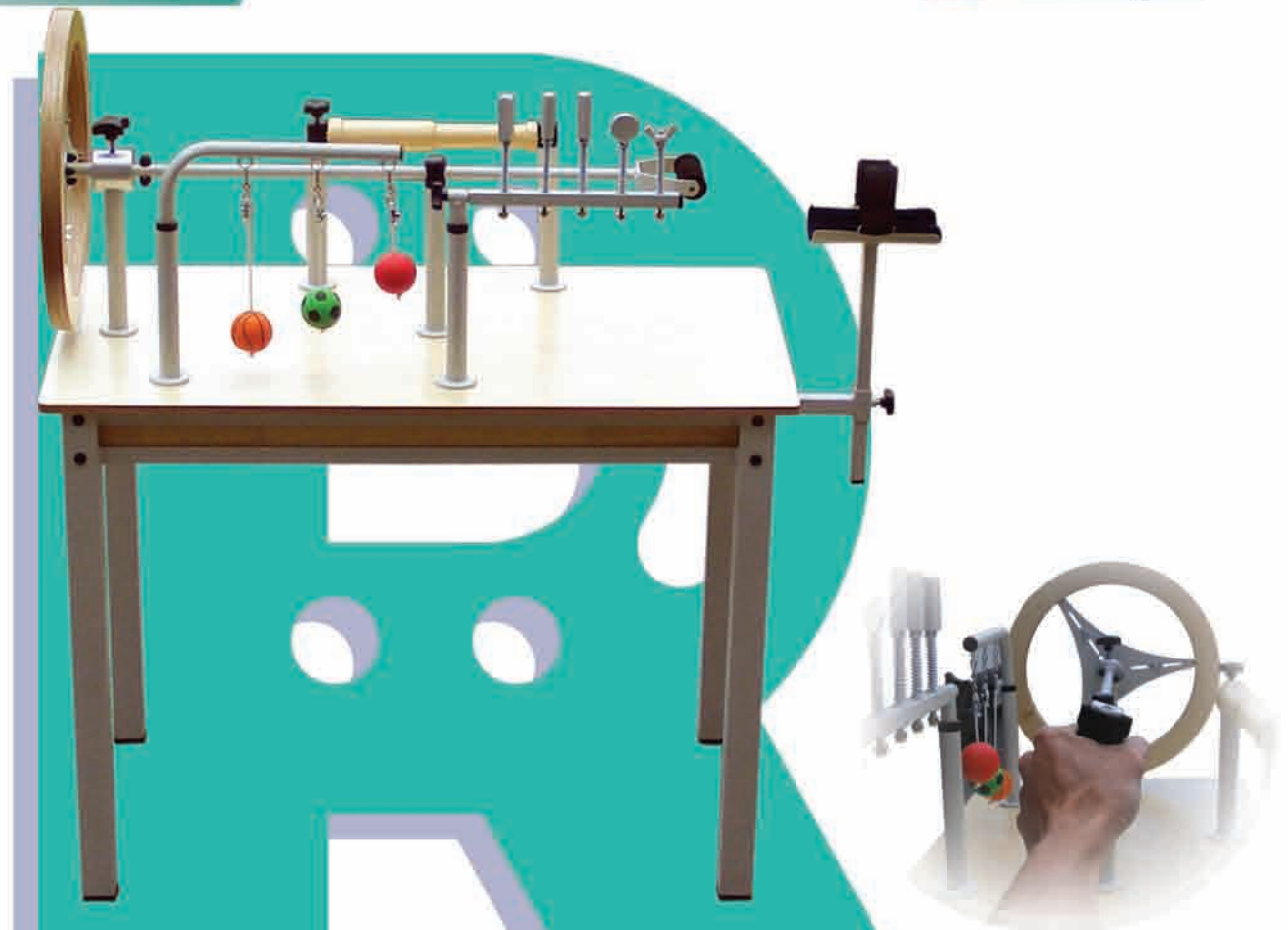

#### DESCRIPCIÓN

ESTRUCTURA DE ACERO CON ACABADO EN EPOXY. TABLERO DE MADERA BARNIZADO NATURAL. COMPLEMENTOS DE MADERA BARNIZADO NATURAL Y ACERO CON ACABADO EN EPOXY. TODAS NUESTRAS MESAS DE EJERCITACIÓN ESTÁN DISEÑADAS PARA SU USO EN DISTINTAS POSICIONES Y POR VARIAS PERSONAS A LA VEZ. PATAS TERMINADAS EN CONTERAS ANTIDESLIZANTES

BETTER BY DESIGN

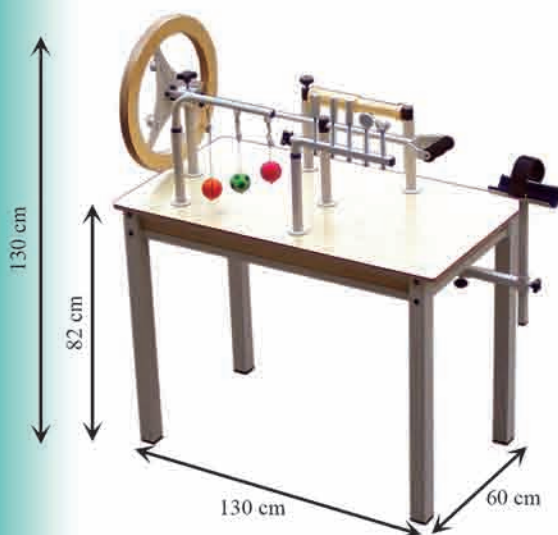

#### CONSTA DE

- RUEDA DE INERCIA REGULABLE PROVISTA DE RODAMIENTOS PARA EVITAR RUIDOS INNECESARIOS
- APOYA BRAZOS REGULABLE EN ALTURA Y PROFUNDIDAD
- PRONOSUPINADOR PROVISTO DE RODAMIENTOS PARA EVITAR RUIDOS INNECESARIOS
- FLEXOEXTENSOR
- JUEGO DE PELotas PARA DIGITOTERAPIA
- JUEGO DE TORNILLOS CON MUELLE PARA DIGITOTERAPIA

#### MEDIDAS

- ALTURA SUELO-TABLERO: 82 cm
- ALTURA: 130 cm
- LARGO: 130 cm
- ANCHO: 60 cm

#### MONTAJE

SE SUMINISTRA COMPLETAMENTE MONTADA Y LISTA PARA SU USO



**DESCRIPCIÓN**

ESTRUCTURA Y TABLERO DE MADERA BARNIZADO NATURAL. COMPLEMENTOS DE MADERA BARNIZADO NATURAL Y ACERO CON ACABADO EN EPOXY. TODAS NUESTRAS MESAS DE EJERCITACIÓN ESTÁN DISEÑADAS PARA SU USO EN DISTINTAS POSICIONES Y POR VARIAS PERSONAS A LA VEZ. PATAS TERMINADAS EN CONTERAS ANTIDESLIZANTES

**CONSTA DE**

- RUEDA DE INERCIA REGULABLE PROVISTA DE RODAMIENTOS PARA EVITAR RUIDOS INNECESARIOS
- APOYABRZOS REGULABLE EN ALTURA Y PROFUNDIDAD
- PRONOSUPINADOR PROVISTO DE RODAMIENTOS PARA EVITAR RUIDOS INNECESARIOS
- FLEXOEXTENSOR
- JUEGO DE PELOTAS PARA DIGITOTERAPIA
- JUEGO DE TORNILLOS CON MUELLE PARA DIGITOTERAPIA

**MEDIDAS**

- ALTURA SUELO-TABLERO: 82 cm
- ALTURA: 120 cm
- LARGO: 130 cm
- ANCHO: 60 cm

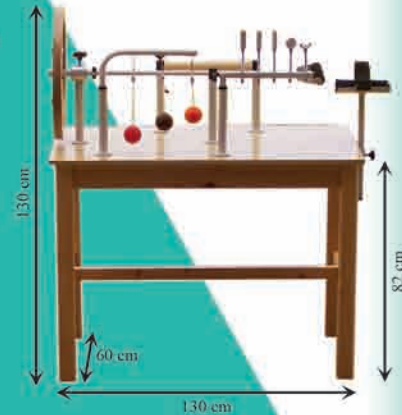

**MONTAJE**

SE SUMINISTRA COMPLETAMENTE MONTADA Y LISTA PARA SU USO

**DESCRIPCIÓN**

TABLERO DE MADERA BARNIZADO NATURAL

**CONSTA DE**

25 AGUJEROS Y JUEGO DE PALILLOS

**MEDIDAS**

- ANCHO: 24 cm
- FONDO: 24 cm
- ALTURA: 2 cm

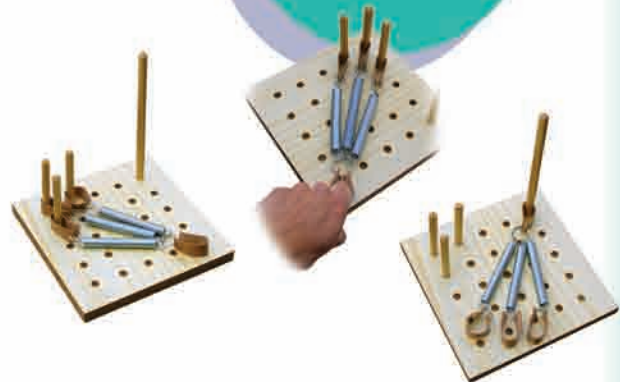

**MONTAJE**

SE PUEDE SERVIR ADAPTADO A CUALQUIERA DE NUESTRAS MESAS DE EJERCITACIÓN O POR SEPARADO

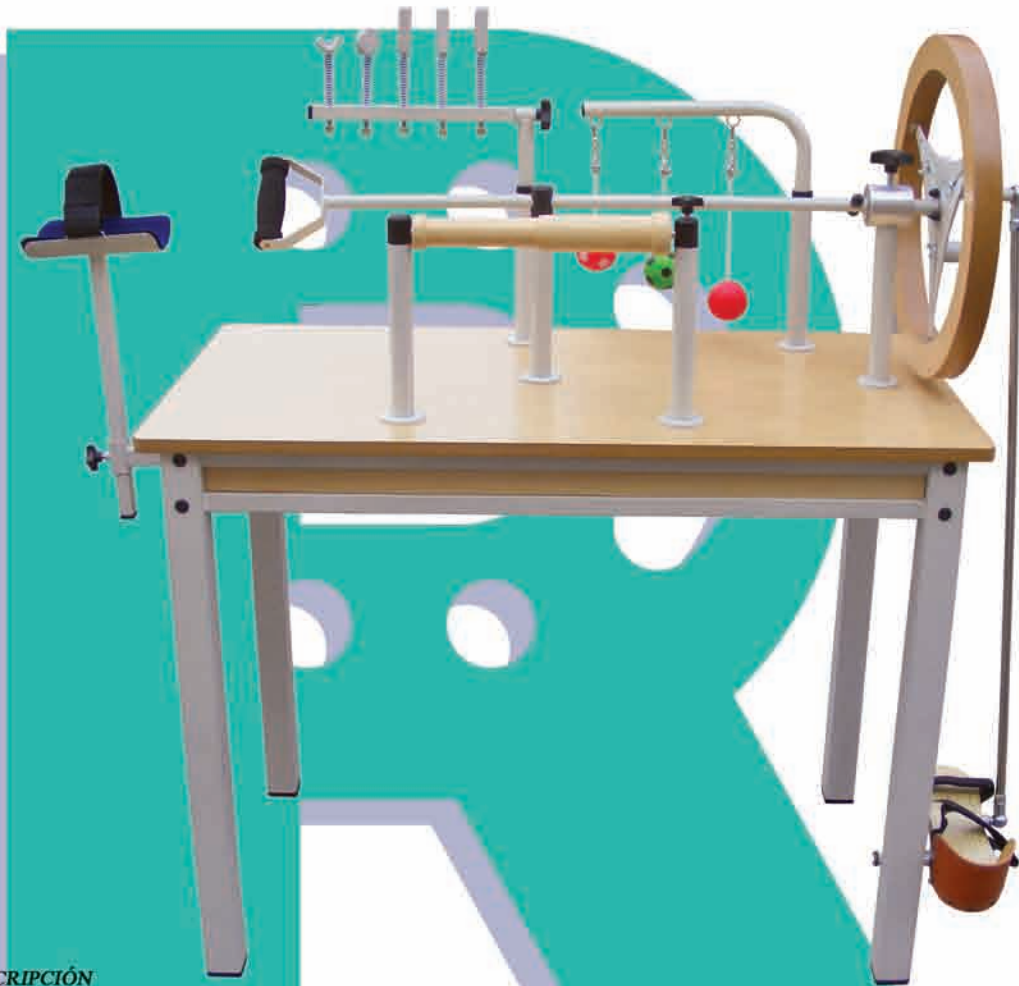
**DESCRIPCIÓN**

ESTRUCTURA DE ACERO CON ACABADO EN EPOXY, TABLERO DE MADERA BARNIZADO NATURAL, COMPLEMENTOS DE MADERA BARNIZADO NATURAL Y ACERO CON ACABADO EN EPOXY. TODAS NUESTRAS MESAS DE EJERCITACIÓN ESTÁN DISEÑADAS PARA SU USO EN DISTINTAS POSTURAS Y POR VARIAS PERSONAS A LA VEZ. PATAS TERMINADAS EN CONTERAS ANTIDESLIZANTES

**CONSTA DE**

- RUEDA DE INERCIA REGULABLE PROVISTA DE RODAMIENTOS PARA EVITAR RUIDOS INNECESARIOS
- APOYABRAZOS REGULABLE EN ALTURA Y PROFUNDIDAD
- PRONOSUPINADOR PROVISTO DE RODAMIENTOS PARA EVITAR RUIDOS INNECESARIOS
- FLEXOEXTENSOR
- JUEGO DE PELOTAS PARA DIGITOTERAPIA
- JUEGO DE TORNILLOS CON MUELLE PARA DIGITOTERAPIA
- PEDAL PARA EJERCITACIÓN DE PIES PROVISTO DE RÓTULAS PARA EVITAR RUIDOS INNECESARIOS

**MEDIDAS**

- ALTO SUELO/TABLERO: 82 cm
- ALTO: 130 cm
- LARGO: 60 cm
- ANCHO: 143 cm

**MONTAJE**

SE SUMINISTRA COMPLETAMENTE MONTADA Y LISTA PARA SU USO

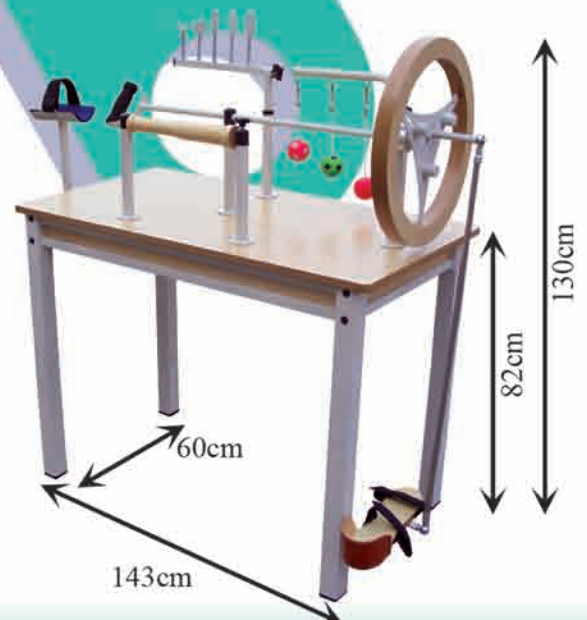

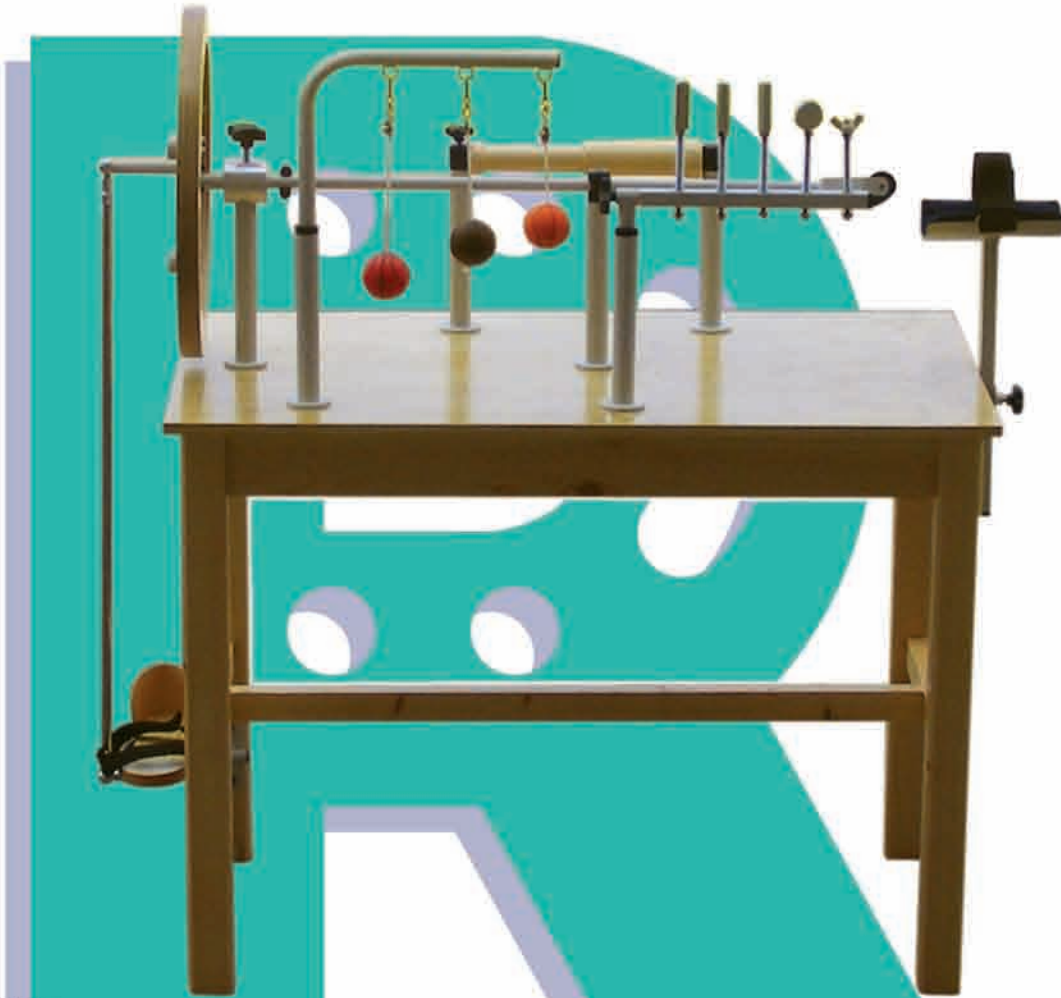

**DESCRIPCIÓN**

ESTRUCTURA Y TABLERO DE MADERA BARNIZADO NATURAL. COMPLEMENTOS DE MADERA BARNIZADO NATURAL Y ACERO CON ACABADO EN EPOXY. TODAS NUESTRAS MESAS DE EJERCITACIÓN ESTÁN DISEÑADAS PARA SU USO EN DISTINTAS POSTURAS Y POR VARIAS PERSONAS A LA VEZ. PATAS TERMINADAS EN CONTERAS ANTIDESLIZANTES

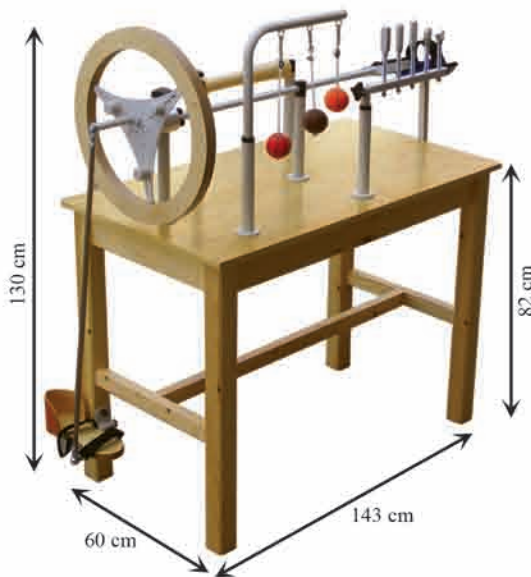

**COSTA DE**

- RUEDA DE INERCIA REGULABLE PROVISTA DE RODAMIENTOS PARA EVITAR RUIDOS INNECESARIOS
- APOYABRAZOS REGULABLE EN ALTURA Y PROFUNDIDAD
- PRONOSUPINADOR PROVISTO DE RODAMIENTOS PARA EVITAR RUIDOS INNECESARIOS
- FLEOXEXTENSOR
- JUEGO DE PELOTAS PARA DIGITOTERAPIA
- JUEGO DE TORNILLOS CON MUELLE PARA DIGITOTERAPIA
- PEDAL PARA EJERCITACIÓN DE PIES PROVISTO DE RÓTULAS PARA EVITAR RUIDOS INNECESARIOS

**MEDIDAS**

- ALTO SUELO-TABLERO: 82 cm
- ALTO: 130 cm
- ANCHO: 143 cm
- FONDO: 60 cm

**MONTAJE**

SE SUMINISTRA COMPLETAMENTE MONTADA Y LISTA PARA SU USO

REF. 2011

RUEDA DE HOMBRO

CON ARO DE MADERA A PARED

**REORT**  
design

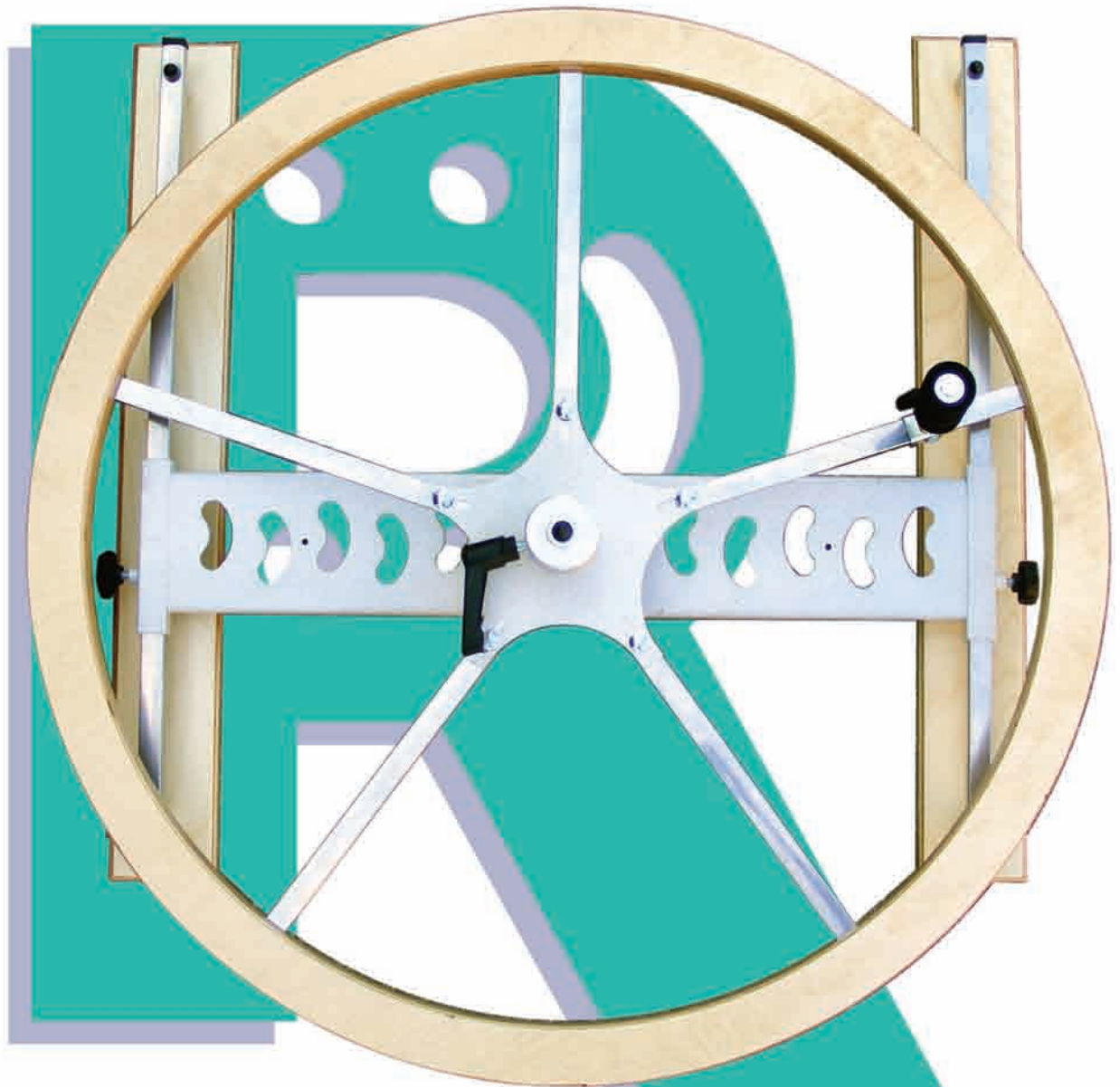

**DESCRIPCIÓN**

FABRICADA EN MADERA BARNIZADO NATURAL, GUÍAS Y RADIOS DE ACERO INOXIDABLE Y ACCESORIOS EN ACERO CON ACABADO EN EPOXY

**CONSTA DE**

- DOS GUÍAS PARA REGULAR SU ALTURA (495 cm DE RECORRIDO)
- FRENO DE PRESIÓN PARA GRADUAR LA INTENSIDAD
- EJE CON RODAMIENTOS PARA EVITAR DESGASTE Y RUIDOS INNECESARIOS

**MEDIDAS**

- ALTO: 90 cm
- ANCHO: 90 cm

**MONTAJE**

SE SUMINISTRA COMPLETAMENTE MONTADA Y CON LOS ANCLAJES NECESARIOS PARA COLOCARLA EN LA PARED

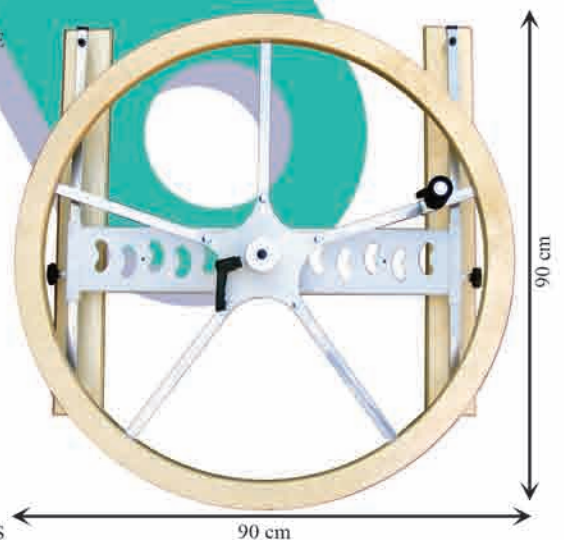

B  
E  
T  
T  
E  
R  
B  
Y  
D  
E  
S  
I  
G  
N

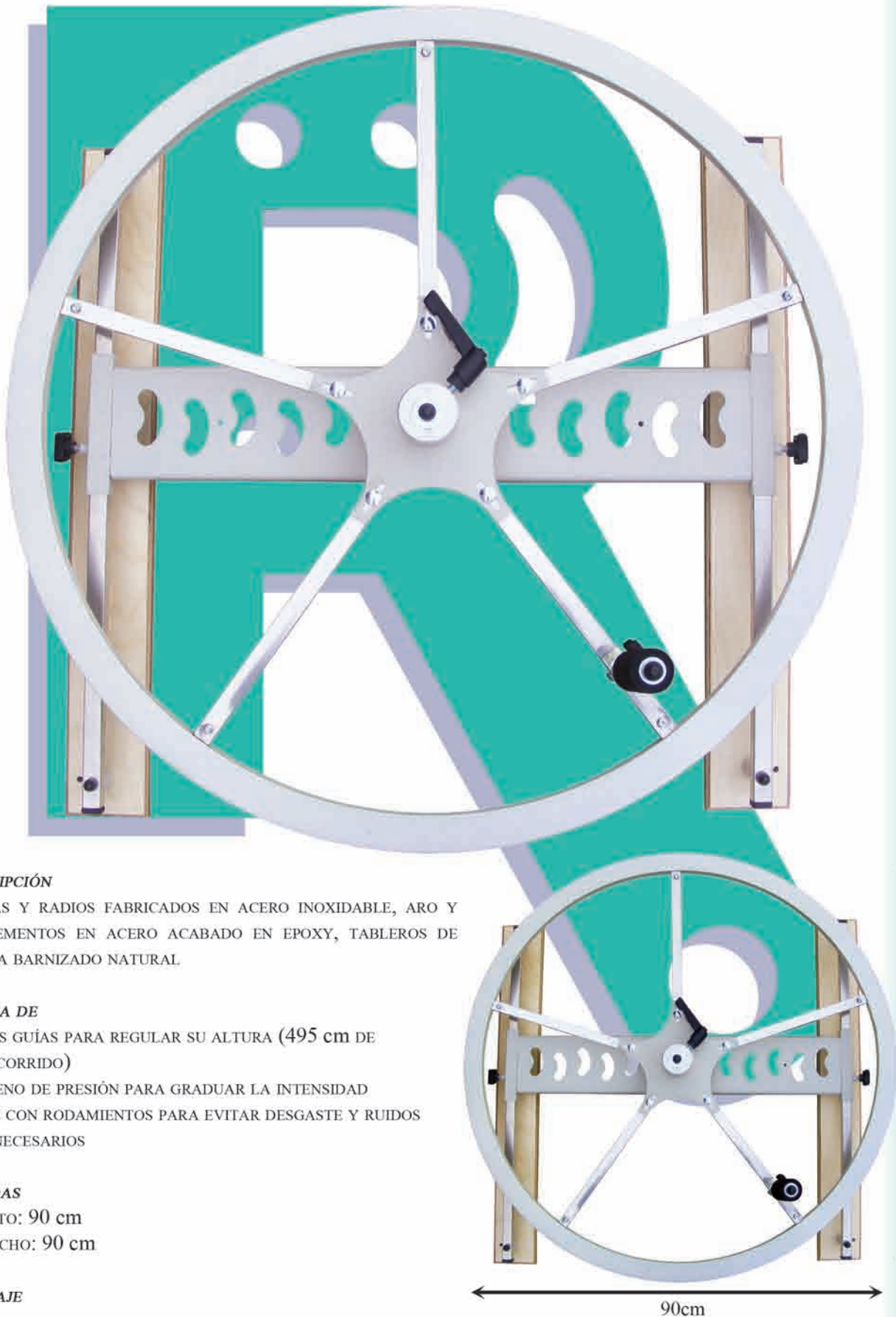

**DESCRIPCIÓN**

GUÍAS Y RADIOS FABRICADOS EN ACERO INOXIDABLE, ARO Y COMPLEMENTOS EN ACERO ACABADO EN EPOXY, TABLEROS DE MADERA BARNIZADO NATURAL

**CONSTA DE**

- DOS GUÍAS PARA REGULAR SU ALTURA (495 cm DE RECORRIDO)
- FRENO DE PRESIÓN PARA GRADUAR LA INTENSIDAD
- EJE CON RODAMIENTOS PARA EVITAR DESGASTE Y RUIDOS INNECESARIOS

**MEDIDAS**

- ALTO: 90 cm
- ANCHO: 90 cm

**MONTAJE**

SE SUMINISTRA COMPLETAMENTE MONTADA Y CON LOS ANCLAJES NECESARIOS PARA COLOCARLA EN LA PARED

REF. 2015

ESPEJO ABATIBLE Y MOVIL  
CON LUNA CUADRICULADA

**REORT**  
design

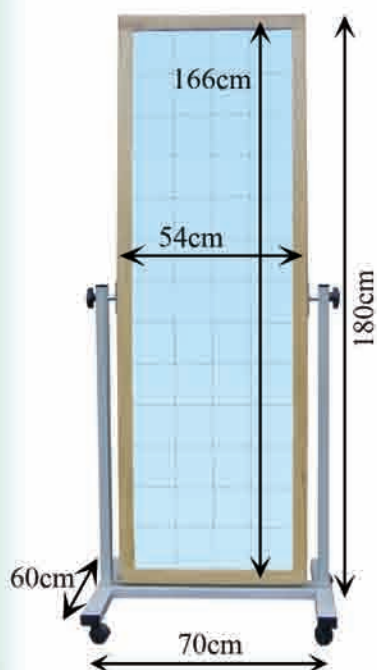

#### DESCRIPCION

MARCO FABRICADO EN MADERA BARNIZADO NATURAL. ESPEJO DE CRISTAL CON CUADRÍCULAS. ESTRUCTURA DE ACERO CON ACABADO EN EPOXY

#### CONSTA DE

- ESPEJO CUADRICULADO CON MARCO
- ESTRUCTURA CON RUEDAS CON FRENO
- MECANISMO PARA GRADUAR LA INCLINACIÓN DEL ESPEJO

#### MEDIDAS TOTALES

- ALTO: 180 cm
- ANCHO: 70 cm
- FONDO: 60 cm

#### MEDIDAS MARCO

- ALTO: 166 cm
- ANCHO: 54 cm

#### MONTAJE

SE SIRVE EL ESPEJO MONTADO SOBRE LA ESTRUCTURA. LAS RUEDAS SE ENTREGAN SUELTAS CON SENCILLAS INSTRUCCIONES PARA SU COLOCACIÓN

10/54

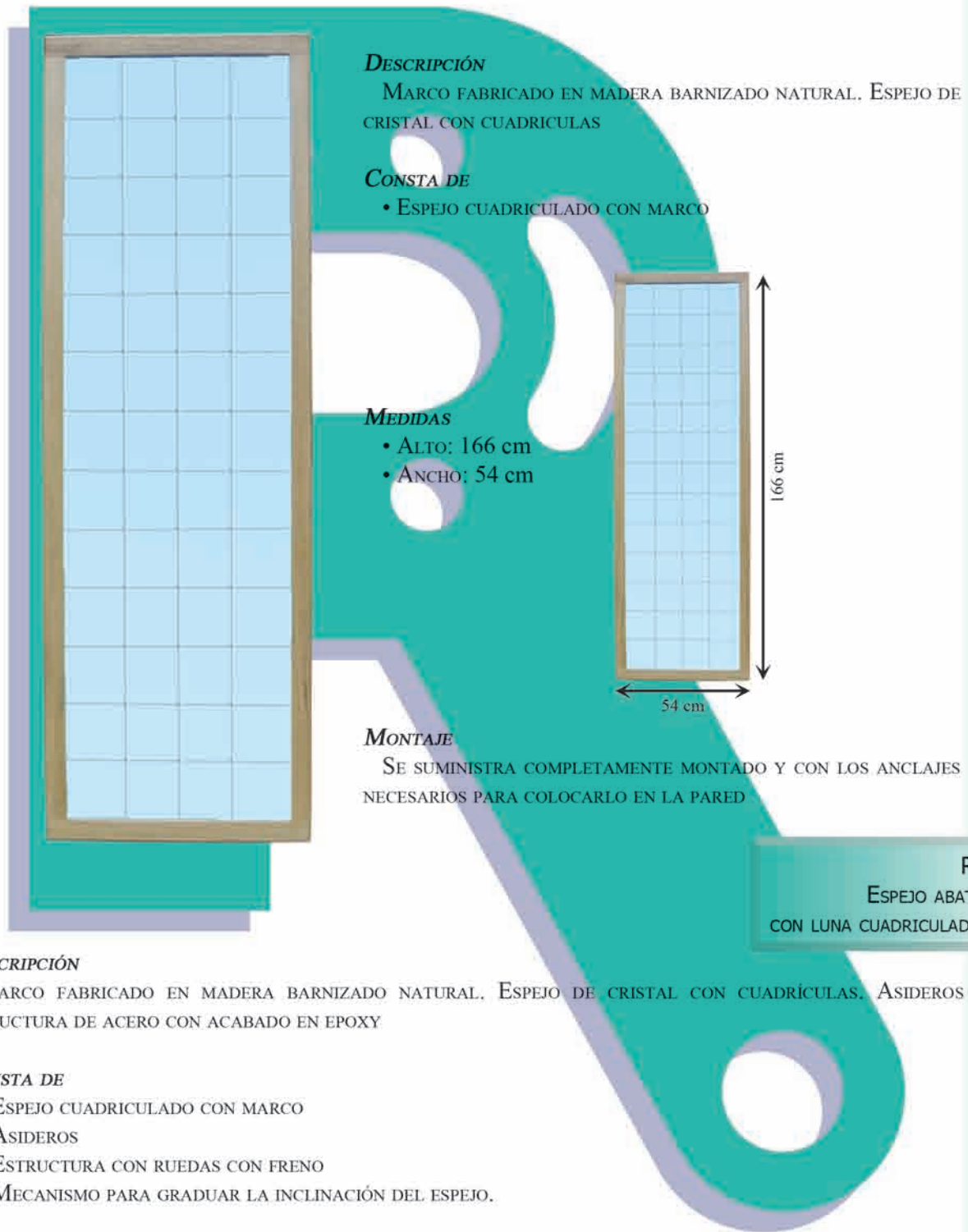

**DESCRIPCIÓN**

MARCO FABRICADO EN MADERA BARNIZADO NATURAL. ESPEJO DE CRISTAL CON CUADRICULAS

**CONSTA DE**

- ESPEJO CUADRICULADO CON MARCO

**MEDIDAS**

- ALTO: 166 cm
- ANCHO: 54 cm

**MONTAJE**

SE SUMINISTRA COMPLETAMENTE MONTADO Y CON LOS ANCLAJES NECESARIOS PARA COLOCARLO EN LA PARED

REF. 2015.A  
ESPEJO ABATIBLE Y MOVIL  
CON LUNA CUADRICULADA Y ASIDEROS

**DESCRIPCIÓN**

MARCO FABRICADO EN MADERA BARNIZADO NATURAL. ESPEJO DE CRISTAL CON CUADRICULAS. ASIDEROS Y ESTRUCTURA DE ACERO CON ACABADO EN EPOXY

**CONSTA DE**

- ESPEJO CUADRICULADO CON MARCO
- ASIDEROS
- ESTRUCTURA CON RUEDAS CON FRENO
- MECANISMO PARA GRADUAR LA INCLINACIÓN DEL ESPEJO.

**MEDIDAS TOTALES**

- ALTO: 180 cm
- ANCHO: 70 cm
- FONDO: 60 cm

**MEDIDAS MARCO**

- ALTO: 166 cm
- ANCHO: 54 cm

**MONTAJE**

SE SIRVE EL ESPEJO MONTADO SOBRE LA ESTRUCTURA. LAS RUEDAS SE ENTREGAN SUELTAS CON SENCILLAS INSTRUCCIONES PARA SU COLOCACIÓN

REF. 2016  
ESPEJO ABATIBLE Y MOVIL  
CON LUNA LISA

**REORT**  
design

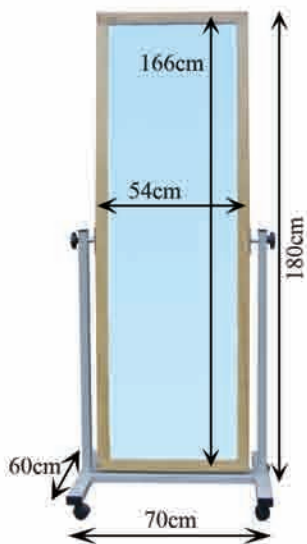

#### DESCRIPCION

MARCO FABRICADO EN MADERA BARNIZADO NATURAL. ESPEJO DE CRISTAL LISO. ESTRUCTURA DE ACERO CON ACABADO EN EPOXY

#### CONSTA DE

- ESPEJO LISO CON MARCO
- ESTRUCTURA CON RUEDAS CON FRENO
- MECANISMO PARA GRADUAR LA INCLINACION DEL ESPEJO

#### MEDIDAS TOTALES

- ALTO: 180 cm
- ANCHO: 70 cm
- FONDO: 60 cm

#### MEDIDAS MARCO

- ALTO: 166 cm
- ANCHO: 54 cm

#### MONTAJE

SE SIRVE EL ESPEJO MONTADO SOBRE LA ESTRUCTURA. LAS RUEDAS SE ENTREGAN SUeltas CON SENCILLAS INSTRUCCIONES PARA SU COLOCACION

12/5A

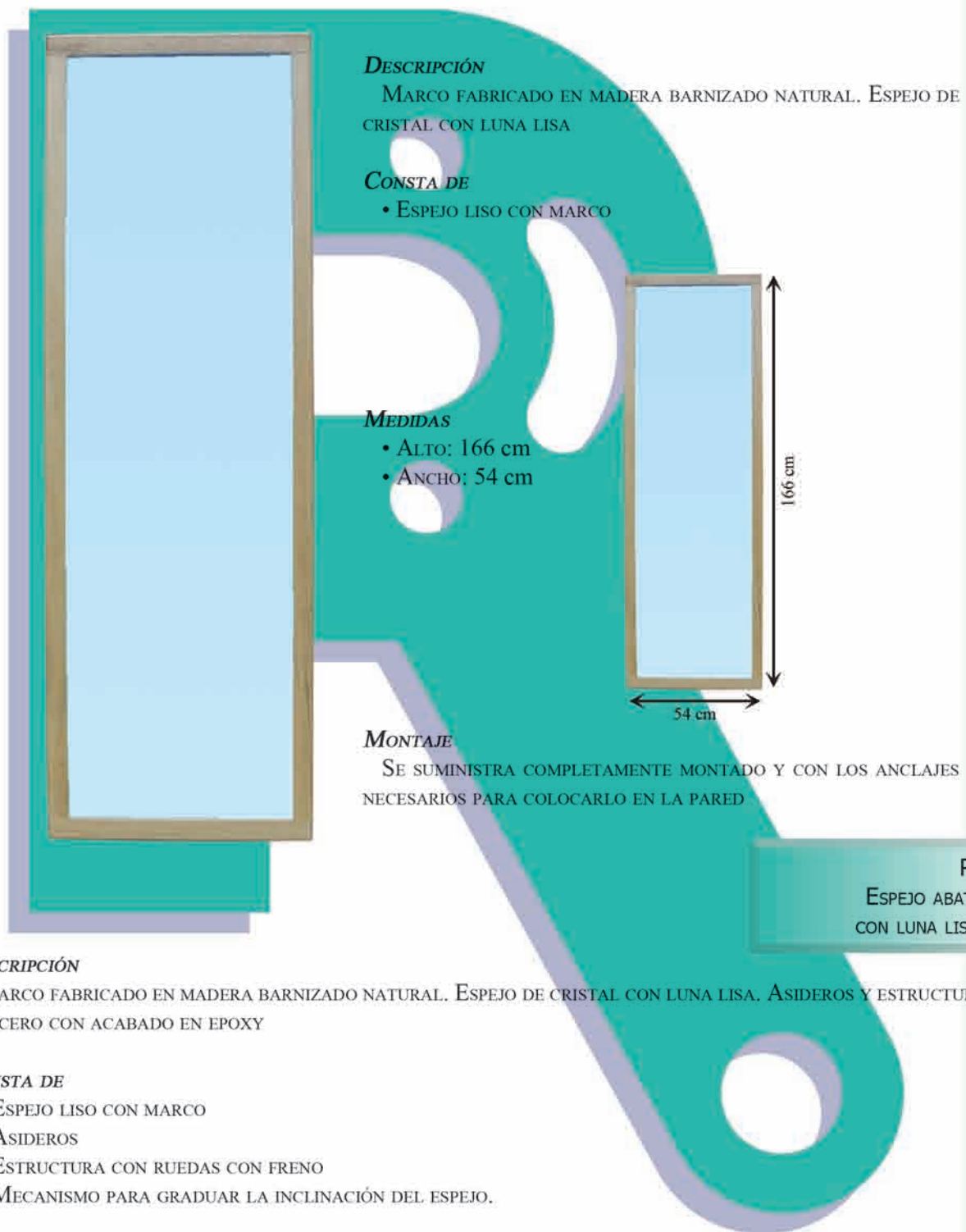

REF. 2016.A  
ESPEJO ABATIBLE Y MOVIL  
CON LUNA LISA Y ASIDEROS

**DESCRIPCIÓN**

MARCO FABRICADO EN MADERA BARNIZADO NATURAL. ESPEJO DE CRISTAL CON LUNA LISA. ASIDEROS Y ESTRUCTURA DE ACERO CON ACABADO EN EPOXY

**CONSTA DE**

- ESPEJO LISO CON MARCO
- ASIDEROS
- ESTRUCTURA CON RUEDAS CON FRENO
- MECANISMO PARA GRADUAR LA INCLINACIÓN DEL ESPEJO.

**MEDIDAS TOTALES**

- ALTO: 180 cm
- ANCHO: 70 cm
- FONDO: 60 cm

**MEDIDAS MARCO**

- ALTO: 166 cm
- ANCHO: 54 cm

**MONTAJE**

SE SIRVE EL ESPEJO MONTADO SOBRE LA ESTRUCTURA. LAS RUEDAS SE ENTREGAN SUELTAS CON SENCILLAS INSTRUCCIONES PARA SU COLOCACIÓN

REF. 4405

ESCALERA CON RAMPA METÁLICA TRES ESCALONES  
CON PASAMANOS FIJO

**REORT**  
design



#### DESCRIPCIÓN

ESTRUCTURAS DE ACERO CON ACABADO EN EPOXY, PASAMANOS, PELDAÑOS Y DESCANSO EN MADERA BARNIZADO NATURAL, RAMPA DE MADERA CON GOMA ANTIDESLIZANTE

#### CONSTA DE

TRES MÓDULOS INDEPENDIENTES, PELDAÑOS, DESCANSO Y RAMPA, PARA QUE PUEDAN COLOCARSE EN CUALQUIER ÁNGULO O EN LÍNEA SEGÚN LAS NECESIDADES, MEDIANTE UNIONES DE ACERO CON ACABADO EN EPOXY DE FÁCIL MONTAJE Y DESMONTAJE. PASAMANOS DESMONTABLES

#### MEDIDAS

- ALTO ESCALÓN: 15 cm
- PISADA ESCALÓN: 28 cm
- ALTO SUELO-DESCANSO: 45 cm
- LARGO MÓDULO RAMPA: 137 cm
- LARGO MÓDULO DESCANSO: 60 cm
- LARGO MÓDULO PELDAÑOS: 56 cm
- ALTO PASAMANOS: 73 cm
- ANCHO INTERIOR: 60 cm
- ANCHO EXTERIOR: 65 cm

#### MONTAJE

SE SUMINISTRAN LOS TRES MÓDULOS POR SEPARADO, LOS PASAMANOS DESMONTADOS Y LAS UNIONES DE ACERO PARA COLOCAR LOS MÓDULOS EN CUALQUIER ORIENTACIÓN QUE SE DESEE

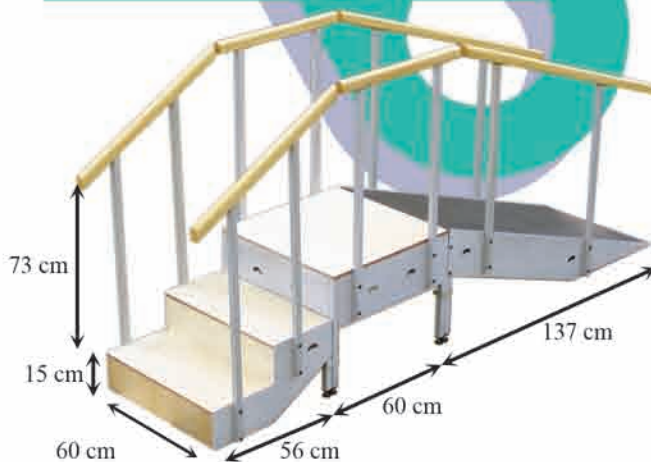



**DESCRIPCIÓN**

ESTRUCTURAS DE ACERO CON ACABADO EN EPOXY, PASAMANOS, PELDAÑOS Y DESCANSO EN MADERA BARNIZADO NATURAL, RAMPA DE MADERA CON GOMA ANTIDESLIZANTE

**CONSTA DE**

TRES MÓDULOS INDEPENDIENTES, PELDAÑOS, DESCANSO Y RAMPA, PARA QUE PUEDAN COLOCARSE EN CUALQUIER ÁNGULO O LÍNEA SEGÚN LAS NECESIDADES, MEDIANTE UNIONES DE ACERO CON ACABADO EN EPOXY DE FÁCIL MONTAJE Y DESMONTAJE. PASAMANOS DESMONTABLES REGULABLES EN ALTURA MEDIANTE POMOS DE ROSCA INDEPENDIENTES

**MEDIDAS**

- ALTO PELDAÑO: 15 cm
- PISADA PELDAÑO: 28 cm
- ALTO SUELO-DESCANSO: 45 cm
- LARGO MODULO RAMPA: 137 cm
- LARGO MODULO DESCANSO: 60 cm
- LARGO MODULO PELDAÑOS: 56 cm
- ALTO PASAMANOS: 55/80 cm
- ANCHO INTERIOR: 60 cm
- ANCHO EXTERIOR: 65 cm

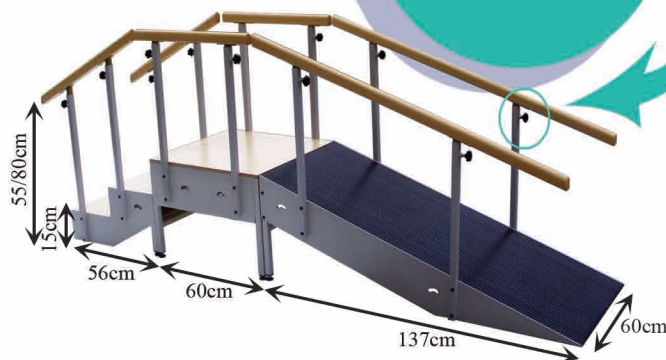

**MONTAJE**

SE SUMINISTRAN LOS TRES MÓDULOS POR SEPARADO, LOS PASAMANOS DESMONTADOS Y LAS UNIONES DE ACERO PARA COLOCAR LOS MÓDULOS EN CUALQUIER ORIENTACIÓN QUE SE DESEE

REF. 4411

ESCALERA CON RAMPA METÁLICA CUATRO ESCALONES  
CON PASAMANOS REGULABLE EN ALTURA

**REORT**  
design



#### DESCRIPCIÓN

ESTRUCTURA DE ACERO CON ACABADO EN EPOXY,  
PASAMANOS, PELDAÑOS Y DESCANSO EN MADERA BARNIZADO  
NATURAL, RAMPA DE MADERA CON GOMA ANTIDESLIZANTE

#### CONSTA DE

TRES MÓDULOS, PELDAÑOS, DESCANSO Y RAMPA, PARA QUE PUEDA COLOCARSE EN CUALQUIER ÁNGULO O EN LÍNEA SEGÚN LAS NECESIDADES, MEDIANTE UNIONES DE ACERO CON ACABADO EN EPOXY DE FÁCIL MONTAJE Y DESMONTAJE. PASAMANOS DESMONTABLES DE ALTURA REGULABLE MEDIANTE POMOS DE ROSCA INDEPENDIENTES

#### MEDIDAS

- ALTO ESCALÓN: 15 cm
- PISADA ESCALÓN: 28 cm
- ALTO SUELO-DESCANSO: 60 cm
- LARGO MÓDULO RAMPA: 185 cm
- LARGO MÓDULO DESCANSO: 60 cm
- LARGO MÓDULO PELDAÑOS: 84 cm
- ALTO PASAMANOS: 55/80 cm
- ANCHO INTERIOR: 60 cm
- ANCHO EXTERIOR: 65 cm

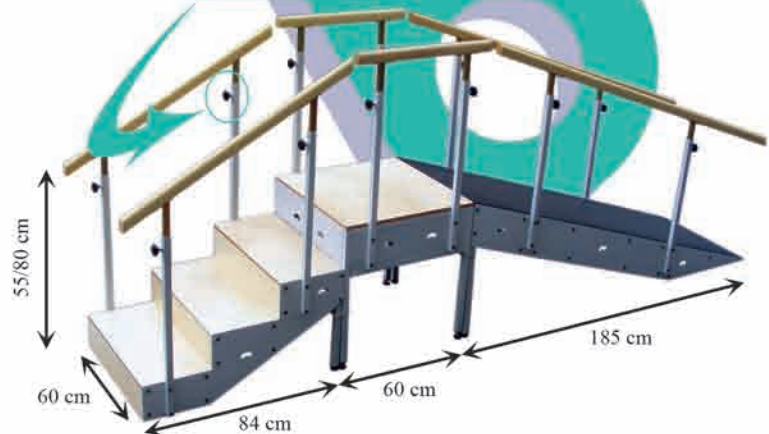

#### MONTAJE

SE SUMINISTRAN LOS TRES MÓDULOS POR SEPARADO, LOS PASAMANOS DESMONTADOS Y LAS UNIONES DE ACERO PARA COLOCAR LOS MÓDULOS EN CUALQUIER ORIENTACIÓN QUE SE DESEE



### DESCRIPCIÓN

ESTRUCTURA DE ACERO CON ACABADO EN EPOXY, PASAMANOS, PELDAÑOS Y DESCANSO EN MADERA BARNIZADO NATURAL, RAMPA DE MADERA CON GOMA ANTIDESLIZANTE

### CONSTA DE

TRES MÓDULOS, PELDAÑOS, DESCANSO Y RAMPA, PARA QUE PUEDA COLOCARSE EN CUALQUIER ÁNGULO O EN LÍNEA SEGÚN LAS NECESIDADES, MEDIANTE UNIONES DE ACERO CON ACABADO EN EPOXY DE FÁCIL MONTAJE Y DESMONTAJE. PASAMANOS DESMONTABLES DE ALTURA REGULABLE MEDIANTE POMOS DE ROSCA INDEPENDIENTES

### MEDIDAS

- ALTO ESCALÓN: 12 cm
- PISADA ESCALÓN: 28 cm
- ALTO SUELO-DESCANSO: 60 cm
- LARGO MODULO RAMPA: 185 cm
- LARGO MODULO DESCANSO: 60 cm
- LARGO MODULO PELDAÑOS: 112 cm
- ALTO PASAMANOS: 55/80 cm
- ANCHO INTERIOR: 60 cm
- ANCHO EXTERIOR: 65 cm

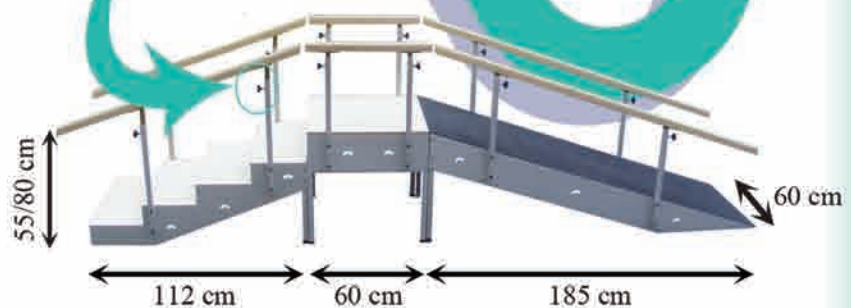

### MONTAJE

SE SUMINISTRAN LOS TRES MÓDULOS POR SEPARADO, LOS PASAMANOS DESMONTADOS Y LAS UNIONES DE ACERO PARA COLOCAR LOS MÓDULOS EN CUALQUIER ORIENTACIÓN QUE SE DESEE

REF. 4405.P

MÓD. PELDAÑOS PARA ESCALERA CON RAMPA METÁLICA 3 ESCALONES PASAMANOS FIJO

REF. 4405.D

MÓD. DESCANSO PARA ESCALERA CON RAMPA METÁLICA 3 ESCALONES PASAMANOS FIJO

REF. 4405.R

MÓD. RAMPA PARA ESCALERA CON RAMPA METÁLICA 3 ESCALONES PASAMANOS FIJO

#### DESCRIPCIÓN

LOS 3 MÓDULOS TIENEN LA ESTRUCTURA DE ACERO CON ACABADO EN EPOXY.  
LOS PASAMANOS, LOS PELDAÑOS Y EL DESCANSO SON DE MADERA BARNIZADO NATURAL.  
LA RAMPA ES DE MADERA CON GOMA ANTIDESLIZANTE.

#### MEDIDAS MOD. PELDAÑOS

- ANCHO INTERIOR: 60 cm
- ANCHO EXTERIOR: 65 cm
- LARGO: 56 cm
- ALTO SUELO-PASAMANOS: 73 cm
- PISADA ESCALON: 28 cm
- ALTO ESCALON: 15 cm

#### MEDIDAS MOD. DESCANSO

- ANCHO INTERIOR: 60 cm
- ANCHO EXTERIOR: 65 cm
- LARGO: 60 cm
- ALTO SUELO-PASAMANOS: 73 cm
- ALTO SUELO-DESCANSO: 45 cm

#### MEDIDAS MOD. RAMPA

- ANCHO INTERIOR: 60 cm
- ANCHO EXTERIOR: 65 cm
- LARGO: 137 cm
- ALTO SUELO-PASAMANOS: 73 cm

ESTOS 3 MÓDULOS FORMAN LA ESCALERA CON RAMPA METÁLICA DE 3 PELDAÑOS CON PASAMANOS FIJO (REF. 4405). SE PUEDEN COMBINAR ENTRE SI DE MULTIPLES FORMAS (2 ESCALERAS, 2 ESCALERAS + RAMPA, ETC.)



REF. 4406.P

MÓD. PELDAÑOS PARA ESCALERA CON RAMPA METÁLICA 3 ESCALONES PASAMANOS REGULABLE

REF. 4406.D

MÓD. DESCANSO PARA ESCALERA CON RAMPA METÁLICA 3 ESCALONES PASAMANOS REGULABLE

REF. 4406.R

MÓD. RAMPA PARA ESCALERA CON RAMPA METÁLICA 3 ESCALONES PASAMANOS REGULABLE

#### DESCRIPCIÓN

LOS 3 MÓDULOS TIENEN LA ESTRUCTURA DE ACERO CON ACABADO EN EPOXY.  
LOS PASAMANOS, LOS PELDAÑOS Y EL DESCANSO SON DE MADERA BARNIZADO NATURAL.  
LA RAMPA ES DE MADERA CON GOMA ANTIDESLIZANTE.

#### MEDIDAS MOD. PELDAÑOS

- ANCHO INTERIOR: 60 cm
- ANCHO EXTERIOR: 65 cm
- LARGO: 56 cm
- ALTO SUELO-PASAMANOS: 55/80 cm
- PISADA ESCALON: 28 cm
- ALTO ESCALON: 15 cm

#### MEDIDAS MOD. DESCANSO

- ANCHO INTERIOR: 60 cm
- ANCHO EXTERIOR: 65 cm
- LARGO: 60 cm
- ALTO SUELO-PASAMANOS: 55/80 cm
- ALTO SUELO-DESCANSO: 45 cm

#### MEDIDAS MOD. RAMPA

- ANCHO INTERIOR: 60 cm
- ANCHO EXTERIOR: 65 cm
- LARGO: 137 cm
- ALTO SUELO-PASAMANOS: 55/80 cm

ESTOS 3 MÓDULOS FORMAN LA ESCALERA CON RAMPA METÁLICA DE 3 PELDAÑOS CON PASAMANOS REGULABLE EN ALTURA (REF. 4406). SE PUEDEN COMBINAR ENTRE SI DE MULTIPLES FORMAS (DESCANSO + 2 ESCALERAS, DESCANSO + 2 ESCALERAS + RAMPA, ETC.)





ESTOS MÓDULOS FORMAN LAS ESCALERAS CON RAMPA METÁLICA DE 4 Y 5 PELDAÑOS CON PASAMANOS REGULABLE EN ALTURA (REF. 4411 Y 4413). SE PUEDEN COMBINAR ENTRE SI DE MÚLTIPLES FORMAS (DESCANSO + 2 ESCALERAS, DESCANSO + 2 ESCALERAS + RAMPA, ETC.)

### DESCRIPCIÓN

ESTOS MÓDULOS TIENEN LA ESTRUCTURA DE ACERO CON ACABADO EN EPOXY.  
LOS PASAMANOS, LOS PELDAÑOS Y EL DESCANSO SON DE MADERA BARNIZADO NATURAL.  
LA RAMPA ES DE MADERA CON GOMA ANTIDESLIZANTE.

### MEDIDAS MOD. 4 PELDAÑOS

- ANCHO INTERIOR: 60 cm
- ANCHO EXTERIOR: 65 cm
- LARGO: 112 cm
- ALTO SUELO-PASAMANOS: 55/80 cm
- PISADA ESCALON: 28 cm
- ALTO ESCALON: 12 cm

### MEDIDAS MOD. DESCANSO

- ANCHO INTERIOR: 60 cm
- ANCHO EXTERIOR: 65 cm
- LARGO: 60 cm
- ALTO SUELO-PASAMANOS: 55/80 cm
- ALTO SUELO-DESCANSO: 60 cm

### MEDIDAS MOD. 5 PELDAÑOS

- ANCHO INTERIOR: 60 cm
- ANCHO EXTERIOR: 65 cm
- LARGO: 112 cm
- ALTO SUELO-PASAMANOS: 55/80 cm
- PISADA ESCALON: 28 cm
- ALTO ESCALON: 12 cm

### MEDIDAS MOD. RAMPA

- ANCHO INTERIOR: 60 cm
- ANCHO EXTERIOR: 65 cm
- LARGO: 185 cm
- ALTO SUELO-PASAMANOS: 55/80 cm

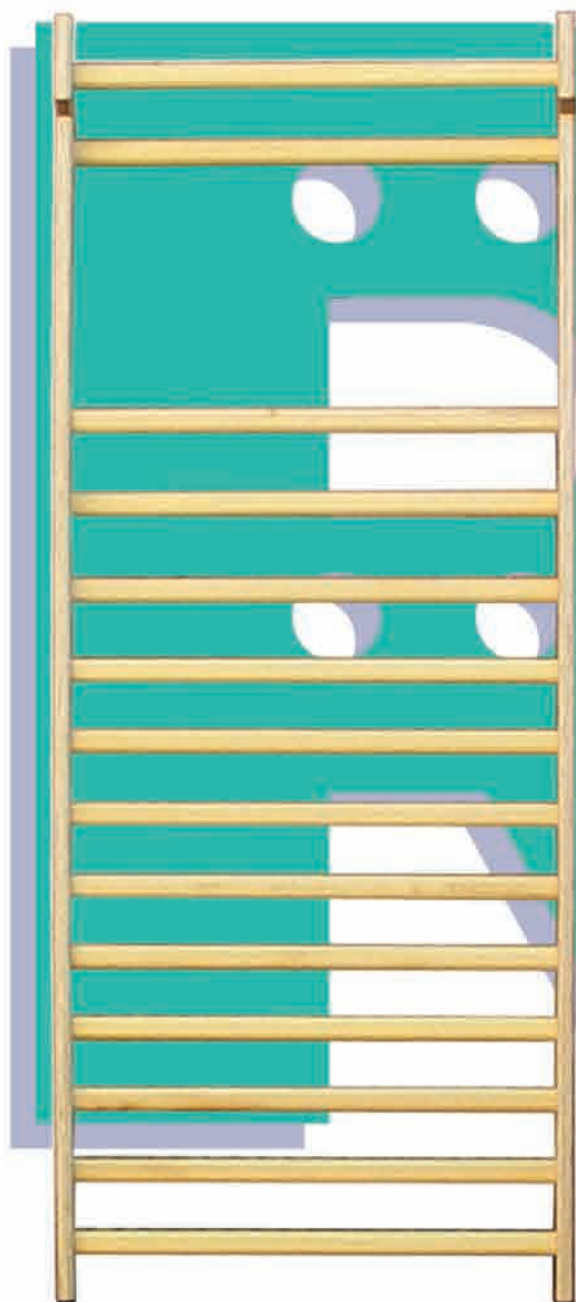
**DESCRIPCIÓN**

FABRICADA EN MADERA BARNIZADO NATURAL

**CONSTA DE**

DOS LATERALES MACIZOS Y CATORCE BARRAS TRANSVERSALES OVALADAS QUE ENCAJAN EN LOS ANTERIORES. LAS BARRAS TRANSVERSALES SE POSICIONAN A DISTINTAS DISTANCIAS DE LA PARED PARA FACILITAR LA EJERCITACIÓN. LAS DOS BARRAS SUPERIORES DEJAN UN ESPACIO CON LAS DOCE PRIMERAS Y SE SITUAN FORMANDO UN SÍMIL DE LA ESTRUCTURA DE UN AUTOPASIVO, PARA PODER COMBINAR DIFERENTES EJERCICIOS

**MEDIDAS**

- ALTO: 230 cm
- ANCHO: 90 cm
- FONDO INFERIOR: 20 cm
- FONDO SUPERIOR: 30 cm
- DISTANCIA ENTRE BARRAS: 10 cm
- DISTANCIA ENTRE BARRA 12 Y 13: 45 cm

**MONTAJE**

SE SUMINISTRA DESMONTADA EN DOS LATERALES, CATORCE BARRAS Y LOS HERRAJES NECESARIOS PARA SU MONTAJE Y POSTERIOR FIJACIÓN EN LA PARED

## DESCRIPCIÓN

FABRICADA EN MADERA BARNIZADO NATURAL

## CONSTA DE

DOS ESPALDERAS DE UN CUERPO PARA MAYOR RESISTENCIA, CADA UNA DE ELLAS CONSTA DE DOS LATERALES MACIZOS Y CATORCE BARRAS TRANSVERSALES OVALADAS QUE ENCAJAN EN LOS ANTERIORES. UNA VEZ MONTADA, LAS BARRAS TRANSVERSALES SE POSICIONAN A DISTINTAS DISTANCIAS DE LA PARED PARA FACILITAR LA EJERCITACIÓN. LAS DOS BARRAS SUPERIORES DEJAN UN ESPACIO CON LAS DOCE PRIMERAS Y SE SITUAN FORMANDO UN SÍMIL DE LA ESTRUCTURA DE UN AUTOPASIVO, PARA PODER COMBINAR DIFERENTES EJERCICIOS

## MEDIDAS

- ALTO: 230 cm
- ANCHO: 180cm
- FONDO INFERIOR: 20 cm
- FONDO SUPERIOR: 30 cm
- DISTANCIA ENTRE BARRAS: 10 cm
- DISTANCIA ENTRE BARRA 12 Y 13: 45 cm

## MONTAJE

SE SUMINISTRA DESMONTADA EN 4 LATERALES, 28 BARRAS Y LOS HERRAJES NECESARIOS PARA SU MONTAJE Y POSTERIOR FIJACIÓN EN LA PARED

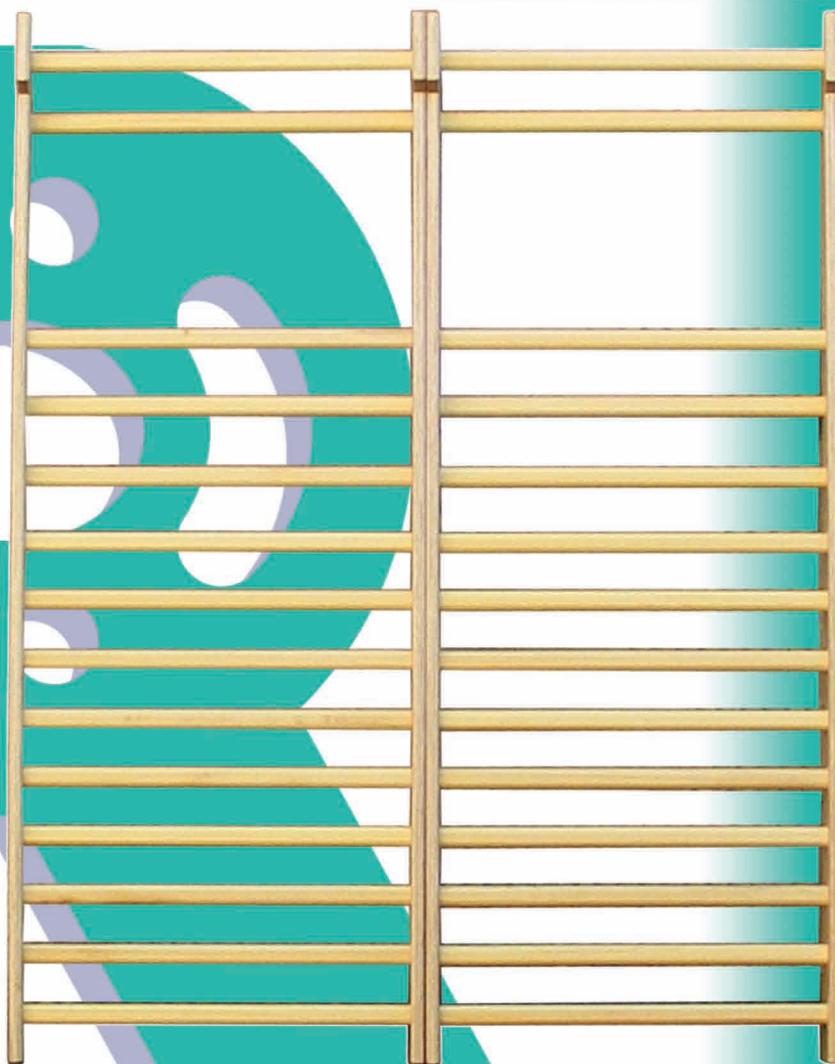

REF. 07040

COLCHONETA 2m x 1m x 10cm

## DESCRIPCIÓN

FABRICADA EN ESPUMA DE DENSIDAD 20 Kg/m<sup>3</sup> CON FUNDA DE POLIPIEL CON CLASIFICACIÓN IGNÍFUGA MII PROVISTA DE CREMALLERA

## MEDIDAS

- LARGO: 2 m
- ANCHO: 1m
- ALTO: 10 cm

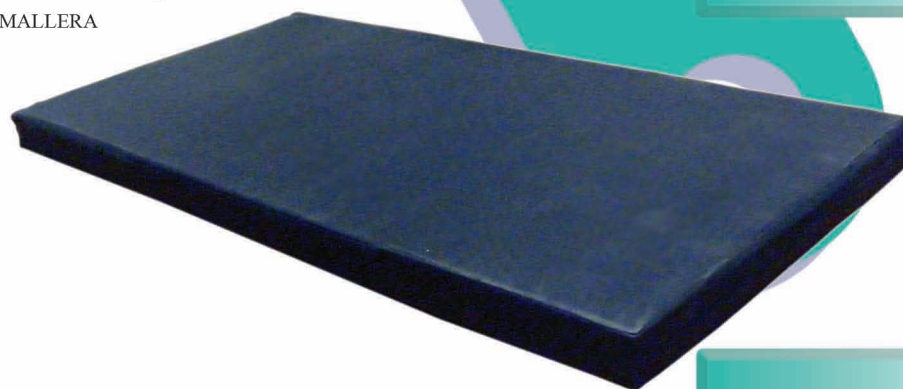

## DESCRIPCIÓN

FABRICADA EN ESPUMA DE DENSIDAD 20 Kg/m<sup>3</sup> CON FUNDA DE POLIPIEL CON CLASIFICACIÓN IGNÍFUGA MII PROVISTA DE CREMALLERA

## MEDIDAS

- LARGO: 2 m
- ANCHO: 1m
- ALTO: 5 cm



REF. 07050

COLCHONETA 2m x 1m x 5cm

REF. 2022

PARALELA PLEGABLE REGULABLE EN ALTURA  
2m BASE DE MADERA

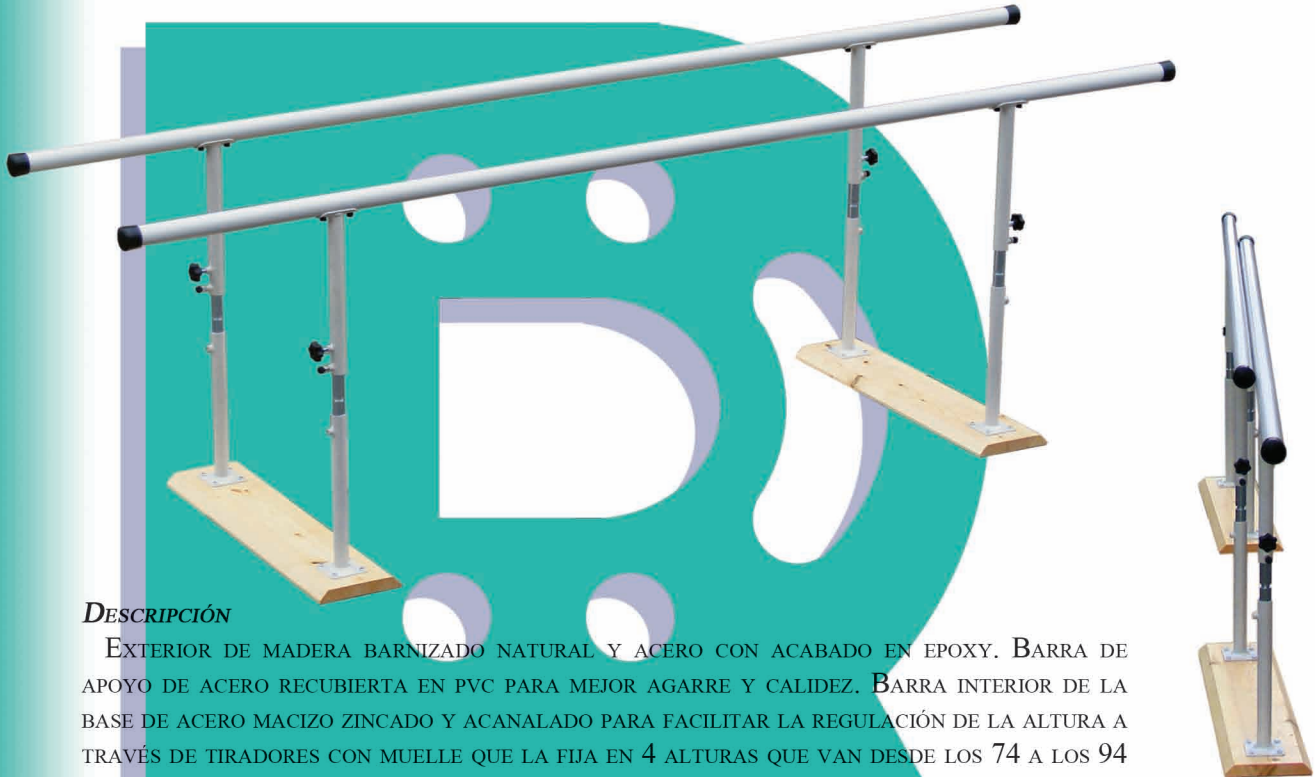

**DESCRIPCIÓN**

EXTERIOR DE MADERA BARNIZADO NATURAL Y ACERO CON ACABADO EN EPOXY. BARRA DE APOYO DE ACERO RECUBIERTA EN PVC PARA MEJOR AGARRE Y CALIDEZ. BARRA INTERIOR DE LA BASE DE ACERO MACIZO ZINCADO Y ACANALADO PARA FACILITAR LA REGULACIÓN DE LA ALTURA A TRAVÉS DE TIRADORES CON MUELLE QUE LA FIJA EN 4 ALTURAS QUE VAN DESDE LOS 74 A LOS 94 cm. PLEGABLES EN CUALQUIER ALTURA

**CONSTA DE**

DOS BASES Y DOS BARRAS ENCAJABLES EN ELLAS

**MEDIDAS**

- ALTURA REGULABLE DE 74 cm A 94 cm
- ANCHO EXTERIOR: 75 cm
- ANCHO INTERIOR: 58 cm
- ANCHO PLEGADA: 18 cm
- LARGO FUNCIONAL: 200 cm
- LARGO PLEGADA: 257 cm

**MONTAJE**

SE SUMISTRAN LAS BASES Y LAS BARRAS SEPARADAS PARA SU ENSAMBLAJE

REF. 2023

PARALELA PLEGABLE REGULABLE EN ALTURA  
2,5m BASE DE MADERA

**DESCRIPCION**

PARALELA IDÉNTICA A LA DE 2m (REF. 2022) PERO CON LARGO FUNCIONAL DE 2,5 m (3,07 m PLEGADA)

REF. 2024

PARALELA PLEGABLE REGULABLE EN ALTURA  
3m BASE DE MADERA

**DESCRIPCION**

PARALELA IDÉNTICA A LA DE 2m (REF. 2022) PERO CON LARGO FUNCIONAL DE 3 m (3,57 m PLEGADA)

**DESCRIPCIÓN**

FABRICADO EN MADERA BARNIZADO NATURAL. SU OBJETIVO ES UN PASO SIN DIFICULTAD DURANTE TODO EL RECORRIDO DE LA PARALELA

**MEDIDAS**

- ANCHO: 75 cm
- LARGO: 200 cm

**MONTAJE**

EL PISO VIENE MONTADO PARA ATORNILLAR NUESTRA PARALELA DIRECTAMENTE A ÉL. PARA ELLO, SÓLO ES PRECISO QUITARLE LAS BASES DE MADERA A LA PARALELA Y ATORNILLARLA AL PISO. UNA VEZ ATORNILLADA, YA NO SE PUEDE PLEGAR



75 cm

**DESCRIPCIÓN**

PISO IDÉNTICO AL DE 2 m (REF. 2062) PERO CON LARGO DE 2,5 m

**MEDIDAS**

- ANCHO: 75 cm
- LARGO: 250 cm

REF. 2063  
PISO DE MADERA PARA PARALELA  
ANCHO ESTANDAR 2,5m**DESCRIPCIÓN**

PISO IDÉNTICO AL DE 2 m (REF. 2062) PERO CON LARGO DE 3 m

**MEDIDAS**

- ANCHO: 75 cm
- LARGO: 300 cm

REF. 2064  
PISO DE MADERA PARA PARALELA  
ANCHO ESTANDAR 3m

REF. 2322

PARALELA PLEGABLE REGULABLE EN  
ALTURA Y ANCHURA 2 m

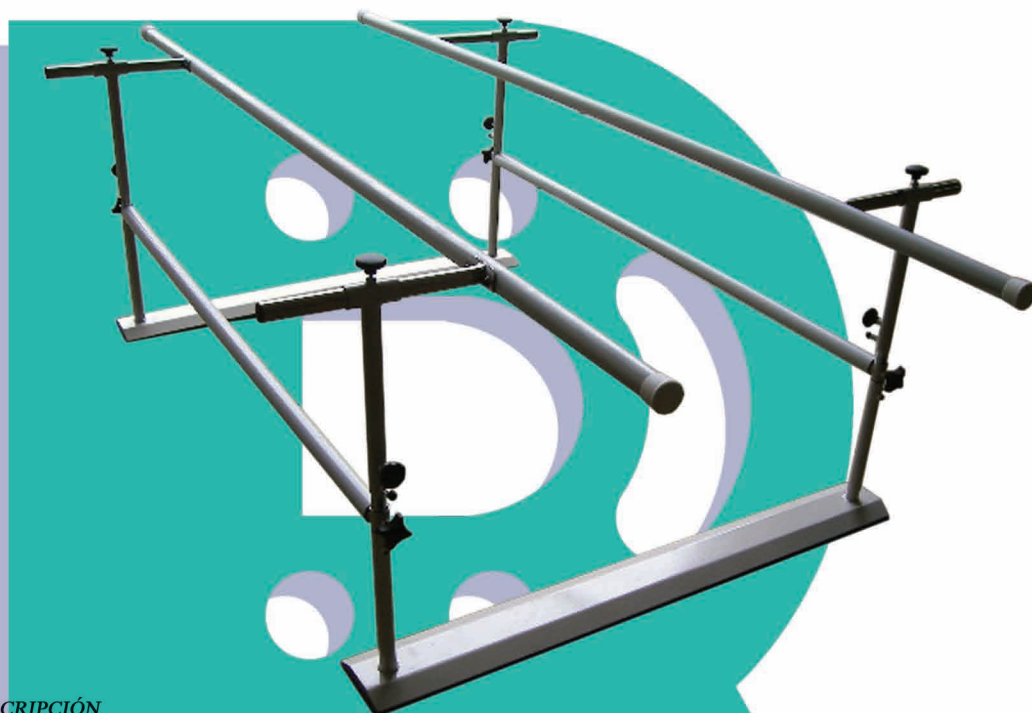

**DESCRIPCIÓN**

EXTERIOR DE ACERO CON ACABADO EN EPOXY. BARRA DE APOYO DE ACERO RECUBIERTA EN PVC PARA MEJOR AGARRE Y CALIDEZ. BARRA INTERIOR DE LA BASE DE ACERO MACIZO ZINCADO Y ACANALADO. REGULACIÓN DE LA ALTURA A TRAVÉS DE TIRADOR CON MUELLE QUE LA FIJA EN TRAMOS DE 6 cm. REGULACIÓN DE LA ANCHURA A TRAVÉS DE POMOS DE ROSCA. PLEGABLES EN CUALQUIER POSICIÓN

**MEDIDAS**

- ALTURA REGULABLE: 72 A 92 cm
- ANCHO INTERIOR REGULABLE: 50 A 80 cm
- LARGO FUNCIONAL: 200 cm
- LARGO PLEGADA: 257 cm

**MONTAJE**

SE SUMINISTRAN LAS BASES Y LAS BARRAS SEPARADAS PARA SU ENSAMBLAJE



REF. 2323

PARALELA PLEGABLE REGULABLE EN  
ALTURA Y ANCHURA 2,5 m

PARALELA IDÉNTICA A LA DE 2 m (REF. 2322) PERO CON LARGO FUNCIONAL DE 2,5 m

REF. 2324

PARALELA PLEGABLE REGULABLE EN  
ALTURA Y ANCHURA 3 m

PARALELA IDÉNTICA A LA DE 2 m (REF. 2322) PERO CON LARGO FUNCIONAL DE 3 m



**DESCRIPCIÓN**

EXTERIOR DE MADERA BARNIZADO NATURAL Y ACERO CON ACABADO EN EPOXY. BARRA DE APOYO DE ACERO RECUBIERTA EN PVC PARA MEJOR AGARRE Y CALIDEZ. BARRA INTERIOR DE LA BASE DE ACERO MACIZO ZINCADO Y ACANALADO PARA FACILITAR LA REGULACIÓN DE LA ALTURA A TRAVÉS DE TIRADORES CON MUELLE QUE LA FIJA EN TRAMOS ENTRE LOS 74 Y LOS 94 cm. PLEGABLES EN CUALQUIER ALTURA. DISEÑADA PARA PASO INTERIOR DE UNA SILLA DE RUEDAS

**CONSTA DE**

DOS BASES Y DOS BARRAS ENCAJABLES EN ELLAS

**MEDIDAS**

- ALTURA REGULABLE DE 72 A 92 cm
- ANCHO EXTERIOR: 100 cm
- ANCHO INTERIOR: 80 cm
- ANCHO PLEGADA: 18 cm
- LARGO FUNCIONAL: 200 cm
- LARGO PLEGADA: 257 cm

**MONTAJE**

SE SUMINISTRAN LAS BASES Y LAS BARRAS SEPARADAS PARA SU ENSAMBLAJE

**DESCRIPCIÓN**

PARALELA IDÉNTICA A LA DE 2m (REF. 2222) PERO CON LARGO FUNCIONAL DE 2,50 m (3,07 m PLEGADA)

**DESCRIPCIÓN**

PARALELA IDÉNTICA A LA DE 2m (REF. 2222) PERO CON LARGO FUNCIONAL DE 3 m (3,57 m PLEGADA)



REF. 2223  
PARALELA PLEGABLE REGULABLE EN ALTURA  
ANCHO ESPECIAL SILLA DE RUEDAS 2,5m BASE DE MADERA

REF. 2224  
PARALELA PLEGABLE REGULABLE EN ALTURA  
ANCHO ESPECIAL SILLA DE RUEDAS 3m BASE DE MADERA

REF. 2122

PARALELA INFANTIL PLEGABLE REGULABLE  
EN ALTURA 2m

**REORT**  
design

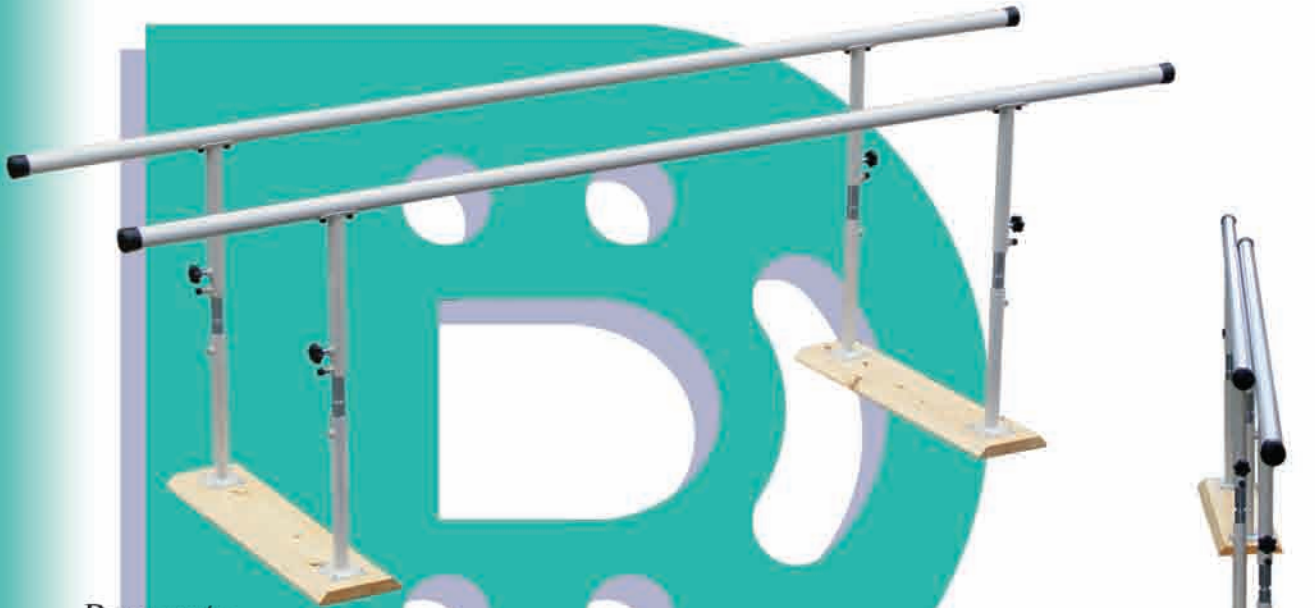

**DESCRIPCIÓN**

EXTERIOR DE MADERA BARNIZADO NATURAL Y ACERO CON ACABADO EN EPOXY. BARRA DE APOYO DE ACERO RECUBIERTA EN PVC PARA MEJOR AGARRE Y CALIDEZ. BARRA INTERIOR DE LA BASE DE ACERO MACIZO ZINCADO Y ACANALADO PARA FACILITAR LA REGULACIÓN DE LA ALTURA A TRAVÉS DE TIRADORES CON MUELLE QUE LA FIJA EN DISTINTAS ALTURAS QUE VAN DESDE LOS 60 A LOS 80 cm. PLEGABLES EN CUALQUIER ALTURA

**CONSTA DE**

DOS BASES Y DOS BARRAS ENCAJABLES EN ELLAS

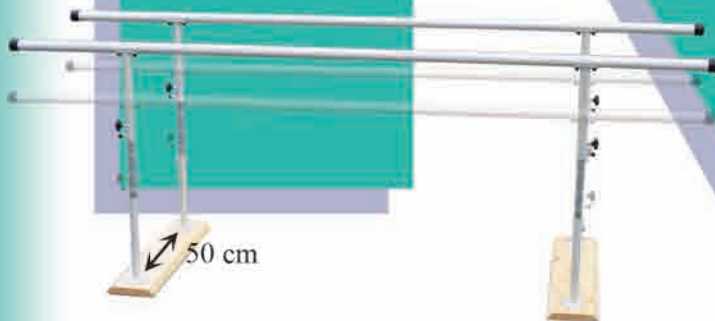

**MEDIDAS**

- ALTURA REGULABLES DE 60 A 80 cm
- ANCHO EXTERIOR: 75 cm
- ANCHO INTERIOR: 50 cm
- ANCHO PLEGADA: 18 cm
- LARGO FUNCIONAL: 200 cm
- LARGO PLEGADA: 257 cm

**MONTAJE**

SE SUMINISTRAN LAS BASES Y LAS BARRAS SEPARADAS PARA SU ENSAMBLAJE

REF. 2123

PARALELA INFANTIL PLEGABLE REGULABLE  
EN ALTURA 2,5m

**DESCRIPCIÓN**

PARALELA IDÉNTICA A LA DE 2m (REF. 2122) PERO CON LARGO FUNCIONAL DE 2,5 m (3,07 m PLEGADA)

REF. 2124

PARALELA INFANTIL PLEGABLE REGULABLE  
EN ALTURA 3m

**DESCRIPCIÓN**

PARALELA IDÉNTICA A LA DE 2m (REF. 2122) PERO CON LARGO FUNCIONAL DE 3 m (3,57 m PLEGADA)

B  
E  
T  
T  
E  
R  
  
Y  
  
D  
I  
S  
I  
G  
N

**DESCRIPCIÓN**

FABRICADO EN MADERA BARNIZADO NATURAL CON GOMA ANTIDESLIZANTE

**MONTAJE**

UNA ÚNICA PIEZA LISTA PARA SU USO

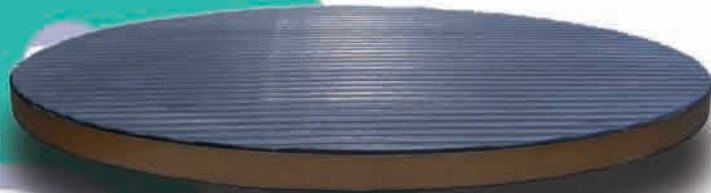

**DESCRIPCIÓN**

FABRICADO EN MADERA BARNIZADO NATURAL CON GOMA ANTIDESLIZANTE

**MONTAJE**

UNA ÚNICA PIEZA LISTA PARA SU USO

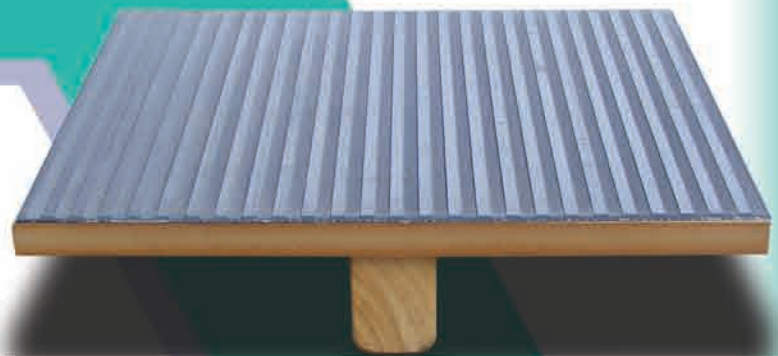
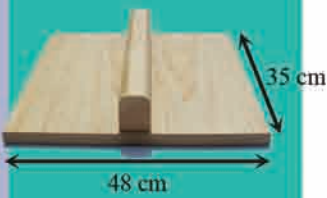

**DESCRIPCIÓN**

FABRICADO EN MADERA BARNIZADO NATURAL CON GOMA ANTIDESLIZANTE

**MONTAJE**

UNA ÚNICA PIEZA LISTA PARA SU USO

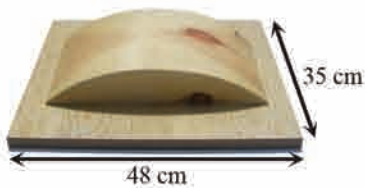

REF. 07010

CUÑAS

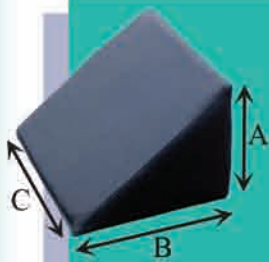

**DESCRIPCIÓN**

FABRICADAS EN ESPUMA DE DENSIDAD 20 Kg/m<sup>3</sup> CON FUNDA DE POLIPIEL CON CLASIFICACIÓN IGNÍFUGA MII PROVISTAS DE CREMALLERA

**MEDIDAS**

ESTAS PIEZAS SE FABRICAN BAJO PEDIDO DE LA MEDIDA QUE SE DESEE, CON LÍMITE DE 90 cm EN CUALQUIERA DE ELLAS. MEDIDAS NORMALIZADAS SEGÚN EL DIBUJO COMO A, B Y C

REF. 07020

RULOS



**DESCRIPCIÓN**

FABRICADOS EN ESPUMA DE DENSIDAD 20 Kg/m<sup>3</sup> CON FUNDA DE POLIPIEL CON CLASIFICACIÓN IGNÍFUGA MII PROVISTOS DE CREMALLERA

**MEDIDAS**

ESTAS PIEZAS SE FABRICAN BAJO PEDIDO DE LAS MEDIDAS QUE SE DESEE, CON LÍMITE DE 90 cm EN CUALQUIERA DE ELLAS. MEDIDAS NORMALIZADAS SEGÚN EL DIBUJO COMO A Y B

REF. 07030

SEMIRULOS

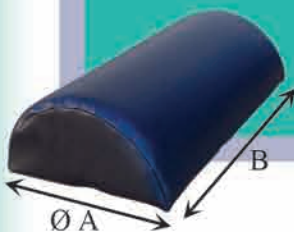

**DESCRIPCIÓN**

FABRICADOS EN ESPUMA DE DENSIDAD 20 Kg/m<sup>3</sup> CON FUNDA DE POLIPIEL CON CLASIFICACIÓN IGNÍFUGA MII PROVISTOS DE CREMALLERA

**MEDIDAS**

ESTAS PIEZAS SE FABRICAN BAJO PEDIDO DE LAS MEDIDAS QUE SE DESEE, CON LÍMITE DE 90 cm EN CUALQUIERA DE ELLAS. MEDIDAS NORMALIZADAS SEGÚN EL DIBUJO COMO A Y B

REF. 2088

BANCO SUECO



**DESCRIPCIÓN**

BANCO DE MADERA MACIZA BARNIZADO NATURAL SIN NINGÚN ELEMENTO METÁLICO PARA SU USO TANTO EN REHABILITACIÓN TRADICIONAL COMO EN TERAPIAS CON ELECTRODOS, ULTRASONIDOS, ETC.

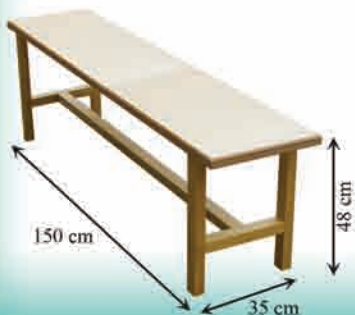

**MEDIDAS**

- ALTO: 48 cm
- LARGO: 150 cm
- FONDO: 35 cm

**MONTAJE**

SE SUMINISTRA EN UNA SOLA PIEZA LISTO PARA SU USO

**DESCRIPCIÓN**

FABRICADO EN ACERO CON ACABADO EN EPOXY, PIE DE MADERA Y SUJECIONES DE VELCRO

**CONSTA DE**

- BOTA CON SUJECIÓN AL PIE Y LA PANTORRILLA
- 6 DISCOS DE 1 Kg ACOPLABLES A LA BOTA
- 2 DISCOS DE 0,5 Kg ACOPLABLES A LA BOTA

**MEDIDAS**

- ANCHO: 34 cm
- LARGO: 34 cm
- ALTO: 34 cm

**MONTAJE**

SE SUMINISTRA TOTALMENTE MONTADA CON LOS DISCOS SUELTOS PARA ACOPLARLOS A LA BOTA SEGÚN EL PESO QUE SE PRECISE

**DESCRIPCIÓN**

DISEÑADO PARA LA REHABILITACIÓN DEL TOBILLO Y FABRICADO EN CHAPA DE ACERO CON RECUBRIMIENTO EN EPOXY, ZAPATILLA DE MADERA Y CUERO CON SUJECIONES DE VELCRO. REGULADOR DE TENSIÓN SEGÚN EL ESFUERZO NECESARIO. PATAS TERMINADAS EN CONTERAS DE GOMA ANTIDESLIZANTE

**MEDIDAS**

- ANCHO: 39 cm
- LARGO: 62 cm
- ALTO: 49 cm

**MONTAJE**

SE SUMINISTRA TOTALMENTE MONTADO PARA SU USO

REF. 2099

PEDALIER

**REORT**  
design

**DESCRIPCIÓN**

FABRICADO EN ACERO CROMADO CON POMO REGULADOR DE RESISTENCIA Y TERMINACIONES DE GOMA ANTIDESLIZANTE. APTO PARA SU USO SOBRE CUALQUIER SUPERFICIE HORIZONTAL LISA. DISEÑADO TANTO PARA LA EJERCITACIÓN DE MIEMBROS SUPERIORES COMO INFERIORES



**MEDIDAS**

- ALTO: 32 cm
- ANCHO: 41 cm
- LARGO: 50 cm



**MONTAJE**

SE SUMINISTRA COMPLETAMENTE MONTADO Y LISTO PARA SU USO

REF. 2059

SILLA CON PEDALIER

**DESCRIPCIÓN**

FABRICADA EN TUBO DE ACERO CON ACABADO EN EPOXY Y ACERO CROMADO, REPOSABRAZOS, RESPALDO Y ASIENTO TAPIZADOS EN POLIPIEL VERDE CORPORATIVO ACOLCHADA. PEDALIER CON POMO REGULADOR DE RESISTENCIA Y TERMINACIONES DE GOMA ANTIDESLIZANTE



**MEDIDAS**

- ALTO: 92 cm
- ALTO ASIENTO: 60 cm
- LARGO SILLA: 90 cm
- LARGO TOTAL: 130 cm
- ANCHO: 58 cm



**MONTAJE**

SE SUMINISTRA LA SILLA POR UN LADO Y EL PEDALIER LISTO PARA ACOPLAR A LA SILLA SIN NECESIDAD DE UTILLAJES

BETTER  
BY  
DESIGN

**DESCRIPCIÓN**

FABRICADO EN TUBO DE ACERO CON ACABADO EN EPOXY Y ACCESORIOS MÓVILES DE ACERO CROMADO. SE SUMINISTRA CON UN BRAZO QUE POSEE UN AGARRE EN SU PARTE SUPERIOR PARA LEVANTARLO SIMPLEMENTE Y COLOCARLO EN CUALQUIERA DE LOS DOS LADOS DEL BANCO, PUDIENDO CAMBIARLO EN CUALQUIER MOMENTO. RESPALDO ABATIBLE EN DISTINTAS POSICIONES. REPOSABRAZOS, RESPALDO, ASIENTO Y RODILLO DE EMPUJE TAPIZADOS EN POLIPIEL VERDE CORPORATIVO ACOLCHADA. PESAS Y RODILLO DE EMPUJE REGULABLE EN ALTURA. SE PUEDE REGULAR EL GRADO MÁXIMO DEL MOVIMIENTO. SE PUEDE AÑADIR OTRO BRAZO

**CONSTA DE**

- BANCO
- BRAZO AMBIVALENTE
- 4 PESAS DE 1 Kg
- 2 PESAS DE 0,5 Kg



**MEDIDAS**

- ALTO: 120 cm
- LARGO: 100 cm
- ANCHO: 65 cm
- ALTO SUELO-ASIENTO: 60 cm



**MONTAJE**

SE SUMINISTRA COMPLETAMENTE MONTADO

**DESCRIPCIÓN**

COMPLEMENTO PARA EL BANCO DE CUÁDRICEPS (REFERENCIA 2044). POSEE UN AGARRE EN SU PARTE SUPERIOR PARA LEVANTARLO SIMPLEMENTE Y COLOCARLO EN CUALQUIERA DE LOS DOS LADOS DEL BANCO

**CONSTA DE**

- BRAZO
- 4 PESAS DE 1 Kg
- 2 PESAS DE 0,5 Kg

**MONTAJE**

SE SUMINISTRA COMPLETAMENTE MONTADO, SE ENCAJA EN EL BANCO DE CUÁDRICEPS REFERENCIA 2044 SIN NECESIDAD DE UTILLAJES Y ESTÁ LISTO PARA SU USO



REF. 2028

CUADRO DE ACTIVIDADES DIARIAS  
A PARED FIJO

**DESCRIPCIÓN**

TABLERO DE MADERA BARNIZADO NATURAL DISEÑADO PARA LA REHABILITACIÓN DE ACTIVIDADES BÁSICAS DEL DÍA A DÍA

**CONSTA DE**

- INTERRUPTOR
- ENCHUFE
- MANILLAS DE PUERTA
- GRIFO
- DIFERENTES TIPOS DE CIERRE
- CANDADO
- TELEFONILLO

**MEDIDAS**

- Ancho: 110 cm
- Alto: 60 cm

**MONTAJE**

SE SUMINISTRA TOTALMENTE MONTADO CON LOS ANCLAJES NECESARIOS PARA FIJARLO EN LA PARED

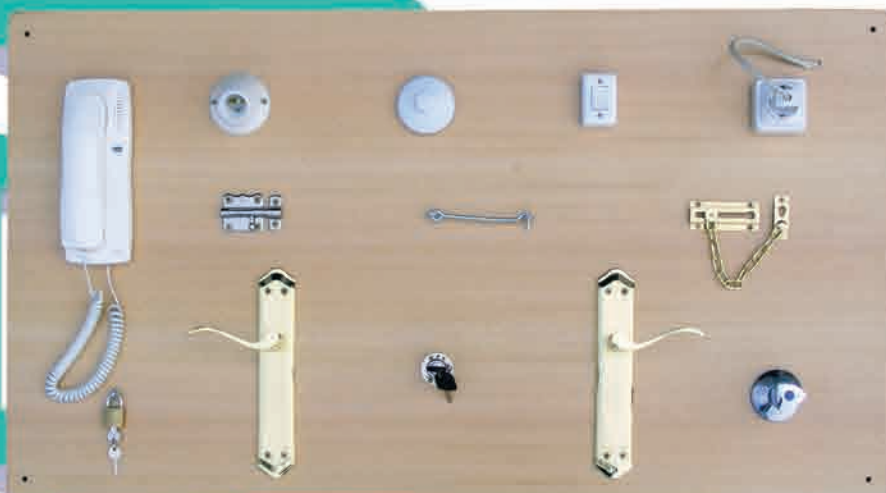

REF. 2228

CUADRO DE ACTIVIDADES DIARIAS  
A PARED REGULABLE EN ALTURA

**DESCRIPCIÓN**

TABLERO DE MADERA BARNIZADO NATURAL Y ESTRUCTURA DE ACERO CON ACABADO EN EPOXY CON RUEDAS CON FRENO DISEÑADO PARA LA REHABILITACIÓN DE ACTIVIDADES BÁSICAS DEL DÍA A DÍA. GRACIAS A SU REGULACIÓN EN ALTURA, ABARCA TODOS LOS TIPOS DE PACIENTE POSIBLES

**CONSTA DE**

- INTERRUPTOR
- ENCHUFE
- MANILLAS DE PUERTA
- GRIFO
- DIFERENTES TIPOS DE CIERRE
- CANDADO
- TELEFONILLO

**MEDIDAS**

- Ancho: 110 cm
- Alto: 60 cm
- Recorrido: 40 cm

**MONTAJE**

SE SUMINISTRA TOTALMENTE MONTADO CON LOS ANCLAJES NECESARIOS PARA FIJARLO EN LA PARED



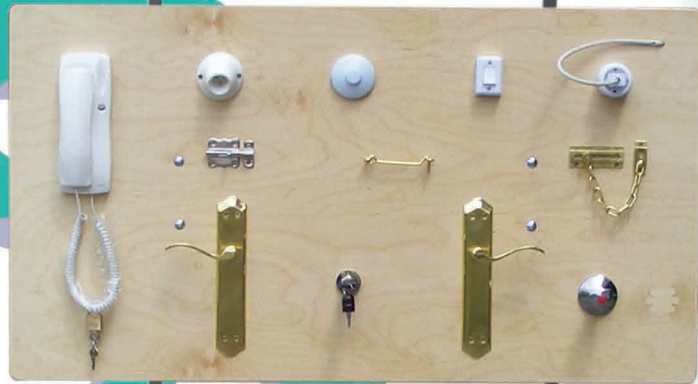

**DESCRIPCIÓN**

TABLERO DE MADERA BARNIZADO NATURAL Y ESTRUCTURA DE ACERO CON ACABADO EN EPOXY CON RUEDAS CON FRENO DISEÑADO PARA LA REHABILITACIÓN DE ACTIVIDADES BÁSICAS DEL DÍA A DÍA. GRACIAS A SU REGULACIÓN EN ALTURA, ABARCA TODOS LOS TIPOS DE PACIENTE POSIBLES. IDEAL PARA LUGARES CON POCO ESPACIO EN LAS PAREDES, TABIQUES DÉBILES O POR LA NECESIDAD DE COMPARTIRLO EN VARIOS ESPACIOS

**CONSTA DE**

- INTERRUPTOR
- ENCHUFE
- MANILLAS DE PUERTA
- GRIFO
- DIFERENTES TIPOS DE CIERRE
- CANDADO
- TELEFONILLO

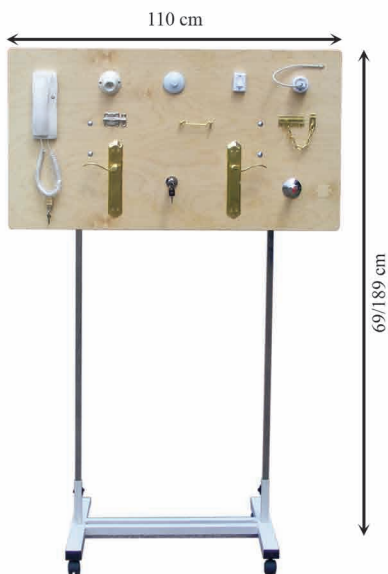

**MEDIDAS**

- TABLERO: 110x60 cm
- ALTURA TABLERO MÁS ESTRUCTURA: 69/189 cm

**MONTAJE**

SE SIRVE EL CUADRO DE ACTIVIDADES MONTADO SOBRE LA ESTRUCTURA. LAS RUEDAS SE ENTREGAN SUELTAS CON SENCILLAS INSTRUCCIONES PARA SU COLOCACIÓN

REF. 2038

ESCALERILLA DE HOMBROS Y MANOS



**DESCRIPCIÓN**

FABRICADO EN MADERA MACIZA BARNIZADO NATURAL CON 10 BARRAS TRANSVERSALES

**MEDIDAS**

- ALTO: 80 cm
- ANCHO: 21 cm

**MONTAJE**

SE SUMINISTRA EN UNA ÚNICA PIEZA CON LOS ANCLAJES NECESARIOS PARA FIJARLA EN LA PARED

REF. 2039

ESCALERILLA DE DEDOS



**DESCRIPCIÓN**

FABRICADO EN MADERA MACIZA BARNIZADO NATURAL CON 28 ESCALONES

**MEDIDAS**

- ALTO: 100 cm
- ANCHO: 6 cm

**MONTAJE**

SE SUMINISTRA EN UNA ÚNICA PIEZA CON LOS ANCLAJES NECESARIOS PARA FIJARLA EN LA PARED

REF. 2048

PICAS DE MADERA (5UDS.)

**DESCRIPCIÓN**

CADA PICA ESTÁ FABRICADA EN MADERA MACIZA BARNIZADO NATURAL

**MEDIDAS**

180 x 2,5 cm (BAJO PEDIDOS, SE PUEDEN HACER LOTES DE UN NÚMERO DIFERENTE DE UNIDADES Y DE DIFERENTES LONGITUDES)

REF. 2049

SOPORTE PARA 5 PICAS

**DESCRIPCIÓN**

FABRICADO EN MADERA MACIZA BARNIZADO NATURAL CON CAPACIDAD PARA PICAS DE 2,5 cm DE DIÁMETRO

**CONSTA DE**

UNA BASE A SUELO Y OTRA A PARED

**MEDIDAS**

- SOPORTE 5 PICAS: 42 cm
- SOPORTE 10 PICAS: 84 cm

REF. 2050

SOPORTE PARA 10 PICAS

**MONTAJE**

SE SUMINISTRA TOTALMENTE MONTADO CON LOS ANCLAJES NECESARIOS PARA FIJARLO EN LA PARED

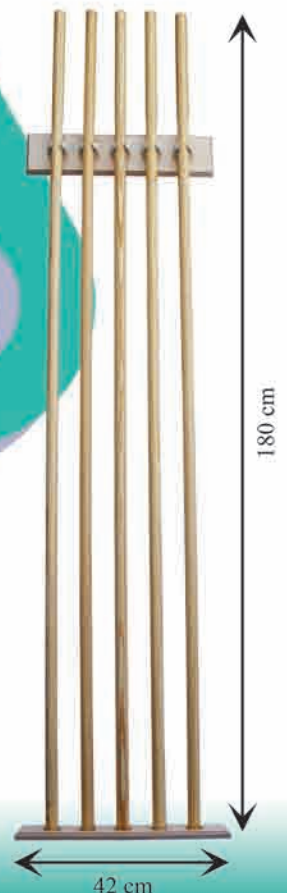

REORT DESIGN

**DESCRIPCIÓN**

DISEÑADO PARA LA REHABILITACIÓN DE MIEMBROS SUPERIORES. FABRICADO EN MADERA BARNIZADO NATURAL Y MUELLE DE ACERO INOXIDABLE CON ASIDERO DE PVC

**MEDIDAS**

- LARGO: 75 cm
- ANCHO: 14 cm
- ALTO: 35 cm

**MONTAJE**

SE SUMINISTRA EN UNA SOLA PIEZA LISTA PARA SU USO. SI SE DESEA, TAMBIÉN SE PUEDE FIJAR A UNA MESA O PARED



**DESCRIPCIÓN**

DISEÑADO PARA REHABILITACIÓN DE MUÑECA Y FABRICADO EN MADERA BARNIZADO NATURAL Y ACERO CON ACABADO EN EPOXY. INTENSIDAD GRADUABLE MEDIANTE FRENO DE PRESIÓN SITUADO EN UN EXTREMO

**MEDIDAS**

- LARGO: 60 cm
- ANCHO: 15 cm

**MONTAJE**

SE SUMINISTRA EN UNA SOLA PIEZA LISTA PARA SU USO. SI SE DESEA, TAMBIÉN SE PUEDE FIJAR A UNA MESA O PARED



**DESCRIPCIÓN**

DISEÑADO PARA REHABILITACIÓN DE MUÑECA Y FABRICADO EN ACERO CON ACABADO EN EPOXY CON POMO REGULADOR DE RESISTENCIA (FRENO DE PRESIÓN)

**MONTAJE**

SE SUMINISTRA EN UNA SOLA PIEZA CON LOS ANCLAJES NECESARIOS PARA SU FIJACIÓN EN UNA SUPERFICIE HORIZONTAL O VERTICAL



**DESCRIPCIÓN**

DISEÑADO PARA REHABILITACIÓN DE MUÑECA Y FABRICADO EN ACERO CON ACABADO EN EPOXY CON POMO REGULADOR DE RESISTENCIA (FRENO DE PRESIÓN). DISPONE DE UN SISTEMA DE REGULACIÓN EN ALTURA

**MEDIDAS**

- ALTO: 75 cm
- ANCHO: 14 cm
- FONDO: 20 cm

**MONTAJE**

SE SUMINISTRA EN UNA SOLA PIEZA CON LOS ANCLAJES NECESARIOS PARA SU FIJACIÓN EN PARED



REF. 4408

JUEGO DE MANCUERNAS DE 1 A 4 Kg  
CON SOPORTE METÁLICO

**DESCRIPCIÓN**

SOPORTE FABRICADO EN ACERO CON ACABADO EN EPOXY CON CAPACIDAD PARA 4 PARES DE MANCUERNAS. DISEÑADO PARA SU TOTAL ESTABILIDAD APOYADO SIMPLEMENTE EN UNA SUPERFICIE PLANA. MANCUERNAS DE ACERO CROMADO

**CONSTA DE**

UN SOPORTE Y CUATRO PARES DE MANCUERNAS DE 1, 2, 3 Y 4 Kg

**MONTAJE**

SE SUMINISTRA EL SOPORTE COMPLETAMENTE MONTADO Y LISTO PARA SU USO Y CUATRO PARES DE MANCUERNAS QUE SE ACOMODAN EN LOS HUECOS DEL SOPORTE A TAL EFECTO

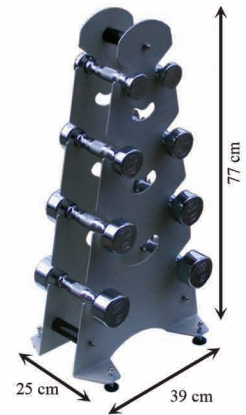

REF. 2176

JUEGO DE MANCUERNAS DE 1 A 4 Kg  
CON SOPORTE DE MADERA

**DESCRIPCIÓN**

SOPORTE FABRICADO EN MADERA BARNIZADO NATURAL CON CAPACIDAD PARA 4 PARES DE MANCUERNAS. DISEÑADO PARA SU TOTAL ESTABILIDAD APOYADO SIMPLEMENTE EN UNA SUPERFICIE PLANA. MANCUERNAS DE ACERO CROMADO

**CONSTA DE**

UN SOPORTE Y CUATRO PARES DE MANCUERNAS DE 1, 2, 3 Y 4 Kg

**MONTAJE**

SE SUMINISTRA EL SOPORTE COMPLETAMENTE MONTADO Y LISTO PARA SU USO Y CUATRO PARES DE MANCUERNAS QUE SE ACOMODAN EN LOS HUECOS DEL SOPORTE A TAL EFECTO

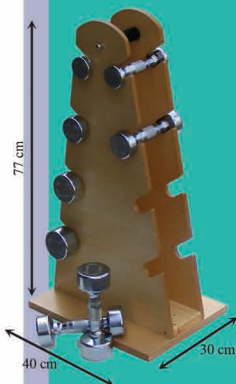

REF. 2177

JUEGO DE MANCUERNAS DE 1 A 5 Kg  
CON SOPORTE METÁLICO

**DESCRIPCIÓN**

SOPORTE FABRICADO EN ACERO CON ACABADO EN EPOXY CON CAPACIDAD PARA 5 PARES DE MANCUERNAS. DISEÑADO PARA SU TOTAL ESTABILIDAD APOYADO SIMPLEMENTE EN UNA SUPERFICIE PLANA. MANCUERNAS DE ACERO CROMADO

**CONSTA DE**

UN SOPORTE Y CINCO PARES DE MANCUERNAS DE 1, 2, 3, 4 Y 5 Kg

**MONTAJE**

SE SUMINISTRA EL SOPORTE COMPLETAMENTE MONTADO Y LISTO PARA SU USO Y CINCO PARES DE MANCUERNAS QUE SE ACOMODAN EN LOS HUECOS DEL SOPORTE A TAL EFECTO

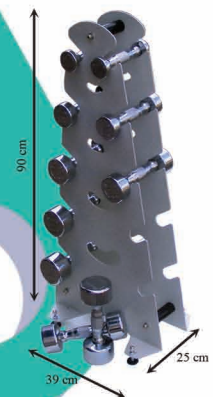

REF. 032xx

MUÑEQUERA/TOBILLERA LASTRADA

**DESCRIPCIÓN**

FABRICADAS EN POLIPIEL CON CLASIFICACIÓN IGNÍFUGA MII Y LASTRE DE PERDIGONES DE PLOMO DISTRIBUIDO POR COSTURAS. SUJECIÓN CON ANILLA Y VELCRO

**MEDIDAS**

- 03201: 0,250 Kg
- 03202: 0,500 Kg
- 03203: 1 Kg
- 032035: 1,5 Kg
- 03204: 2 Kg
- 032045: 2,5 Kg
- 03205: 3 Kg
- 032055: 3,5 Kg
- 03206: 4 Kg
- 032065: 4,5 Kg
- 03207: 5 Kg



REORT DESIGN

**DESCRIPCIÓN**

FABRICADA EN MADERA BARNIZADO NATURAL. SIN NINGÚN ELEMENTO METÁLICO. DISEÑADA ESPECIALMENTE PARA TRABAJOS CON TERAPIAS MAGNÉTICAS, ELÉCTRICAS, ETC.

**MEDIDAS**

- ALTO: 97 cm
- LARGO: 43,7 cm
- ANCHO: 50 cm
- ALTO SUELO-ASIEN TO: 45 cm
- HUECO COSTAL LIBRE (ASIEN TO-RESPALDO): 41 cm

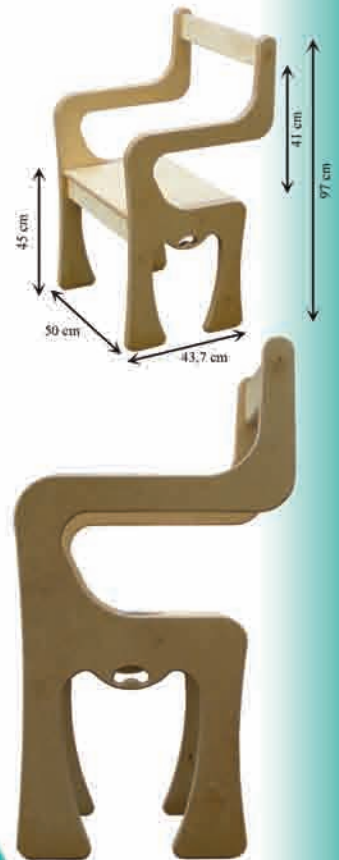

**MONTAJE**

SE SUMINISTRA COMPLETAMENTE MONTADA Y LISTA PARA SU USO

**DESCRIPCIÓN**

FABRICADA EN MADERA BARNIZADO NATURAL. SIN NINGÚN ELEMENTO METÁLICO. DISEÑADA ESPECIALMENTE PARA TRABAJOS CON TERAPIAS MAGNÉTICAS, ELÉCTRICAS, ETC.



**MEDIDAS**

- ALTO: 45 cm
- LARGO: 40 cm
- ANCHO: 44 cm



**MONTAJE**

SE SUMINISTRA COMPLETAMENTE MONTADA Y LISTA PARA SU USO

REF. 2029

POLEA DE UN CUERPO A PARED

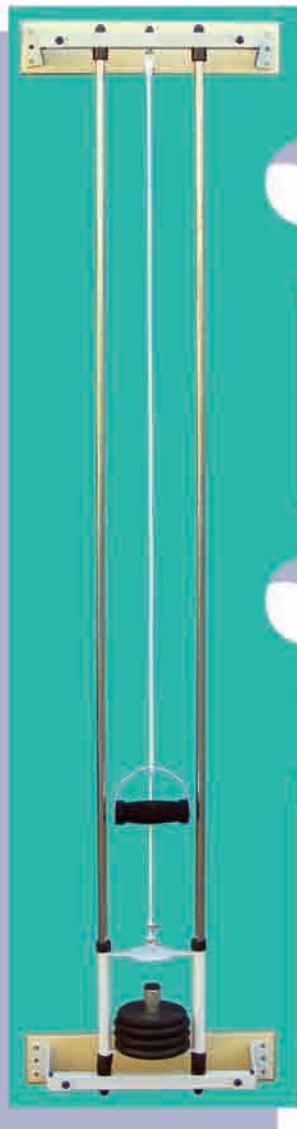

**DESCRIPCIÓN**

APARATO FORMADO POR DOS GUÍA DE ACERO INOXIDABLE POR LAS CUALES SE DESLIZA UN CARRO EN SENTIDO VERTICAL QUE SE ACCIONA MEDIANTE POLEA

**CONSTA DE**

- DOS GUÍAS DE ACERO INOXIDABLE
- UN CARRO DE ACERO CON ACABADO EN EPOXY
- 3 PESAS DE 1 Kg Y 1 DE 1/2 Kg
- CUERDA DE NYLON
- UNA POLEA
- UN PUÑO DE ACERO CON ACABADO EN EPOXY Y ESPUMA PARA MAYOR COMODIDAD Y CONFORT

FIJADO TODO EL CONJUNTO EN DOS TABLEROS DE MADERA BARNIZADO NATURAL

**MEDIDAS**

- ALTO: 190 CM
- ANCHO: 60 CM

**MONTAJE**

SE SUMINISTRA EL APARATO TOTALMENTE MONTADO Y LAS DOS TABLAS DE FIJACIÓN A PARED CON TODOS LOS ANCLAJES NECESARIOS PARA FIJAR LA POLEA A LAS TABLAS Y, UNA VEZ HECHO, FIJARLA A LA PARED



REF. 2031

AUTOPASIVO A PARED

**DESCRIPCIÓN**

FABRICADO EN CHAPA DE ACERO CON ACABADO EN EPOXY

**CONSTA DE**

- DOS POLEAS MARINAS DE ACERO
- TRES METROS DE CUERDA DE NYLON
- DOS PUÑOS DE TRACCIÓN FABRICADOS EN ACERO Y ESPUMA PARA MAYOR COMODIDAD Y CONFORT

**MEDIDAS**

- ANCHO: 56 cm
- ALTO: 22 cm
- FONDO: 33 cm

**MONTAJE**

SE SUMINISTRAN LAS POLEAS, LA CUERDA Y LOS PUÑOS POR SEPARADO PARA SU MONTAJE Y TODOS LOS ANCLAJES NECESARIOS PARA SU FIJACIÓN A PARED

UNICO  
EN SU ESPECIE

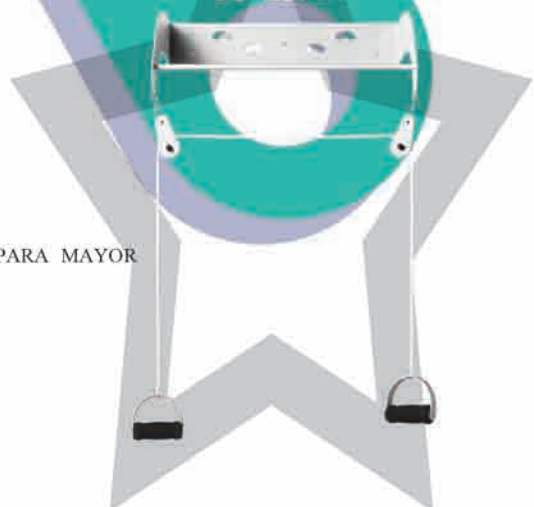

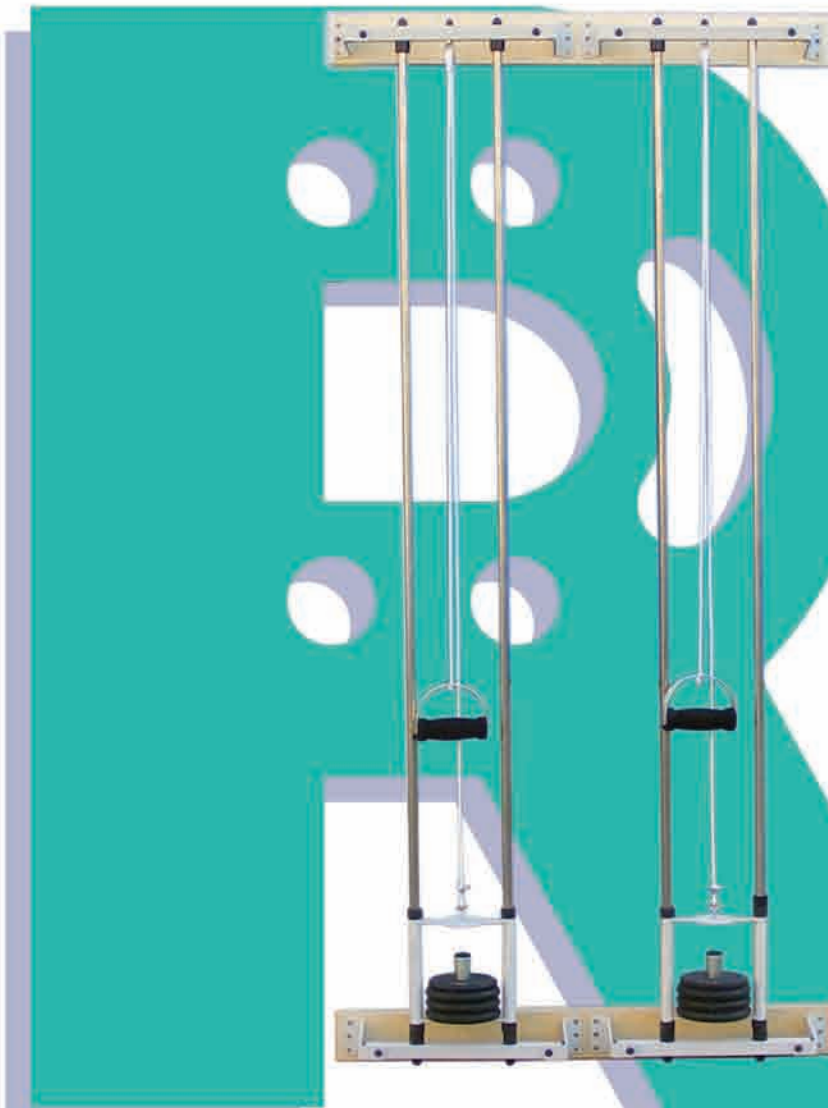

**DESCRIPCIÓN**

FORMADO POR DOS APARATOS, CADA UNO CON DOS GUÍAS DE ACERO INOXIDABLE POR LAS CUALES DESLIZAN DOS CARROS EN SENTIDO VERTICAL QUE SE ACCIONAN MEDIANTE POLEAS

**CONSTA DE**

- CUATRO GUÍAS DE ACERO INOXIDABLE
- DOS CARROS DE ACERO CON ACABADO EN EPOXY
- 6 PESAS DE 1 Kg Y 2 DE ½ Kg
- CUERDA DE NYLON
- DOS POLEAS
- DOS PUÑOS DE ACERO CON ACABADO EN EPOXY Y ESPUMA PARA MAYOR COMODIDAD Y CONFORT

FIJADO TODO EL CONJUNTO EN DOS TABLEROS DE MADERA BARNIZADO NATURAL.

**MEDIDAS**

- ALTO: 190 cm
- ANCHO: 120 cm

**MONTAJE**

SE SUMINISTRA EL APARATO TOTALMENTE MONTADO Y LAS DOS TABLAS DE FIJACIÓN A PARED CON TODOS LOS ANCLAJES NECESARIOS PARA FIJAR LAS POLEAS A LAS TABLAS Y, UNA VEZ HECHO, FIJARLA A LA PARED



REF. 2032

TRACCIÓN CERVICAL A PARED GIRATORIA

**DESCRIPCIÓN**

FABRICADA EN ACERO CON ACABADO EN EPOXY CUANDO NO SE UTILIZA, QUEDA PEGADO A LA PARED



**CONSTA DE**

- MENTONERA
- PERCHA
- DOS POLEAS
- TRES DISCOS DE PESAS DE 1 Kg
- UNO DE 0,5 Kg

**MEDIDAS**

- EJE: 54 cm

**MONTAJE**

SE SUMINISTRA EL SOPORTE, LA MENTONERA, LA PERCHA, LAS POLEAS Y LOS DISCOS PARA SU FÁCIL MONTAJE Y TODOS LOS ANCLAJES NECESARIOS PARA SU FIJACIÓN EN LA PARED

REF. 2140

ENREJADO PARA AUTOPASIVO Y TRACCIÓN

**DESCRIPCIÓN**

ESTRUCTURA FABRICADA EN MALLA DE ACERO ONDULADO CON ACABADO EN EPOXY

**MEDIDAS**

- ANCHO: 100 cm
- FONDO: 100 cm

**CONSTA DE**

- UN PANEL
- 2 BARRAS DE APOYO TRANSVERSAL

**MONTAJE**

SE SUMINISTRA CON TODOS LOS ANCLAJES NECESARIOS PARA SU MONTAJE Y FIJACIÓN EN LA PADED

**DESCRIPCIÓN**

ESTRUCTURA FABRICADA EN MALLA DE ACERO ONDULADO CON ACABADO EN EPOXY

**MEDIDAS**

- ALTO: 200 cm
- ANCHO: 100 cm
- FONDO: 100 cm

**MONTAJE**

SE SUMINISTRAN DOS PANELES (PARED Y TECHO) DOS BARRAS DE APOYO TRANSVERSAL Y LOS ANCLAJES NECESARIOS PARA SU MONTAJE Y FIJACIÓN EN LA PARED

REF. 2046

JAUJA DE ROCHER

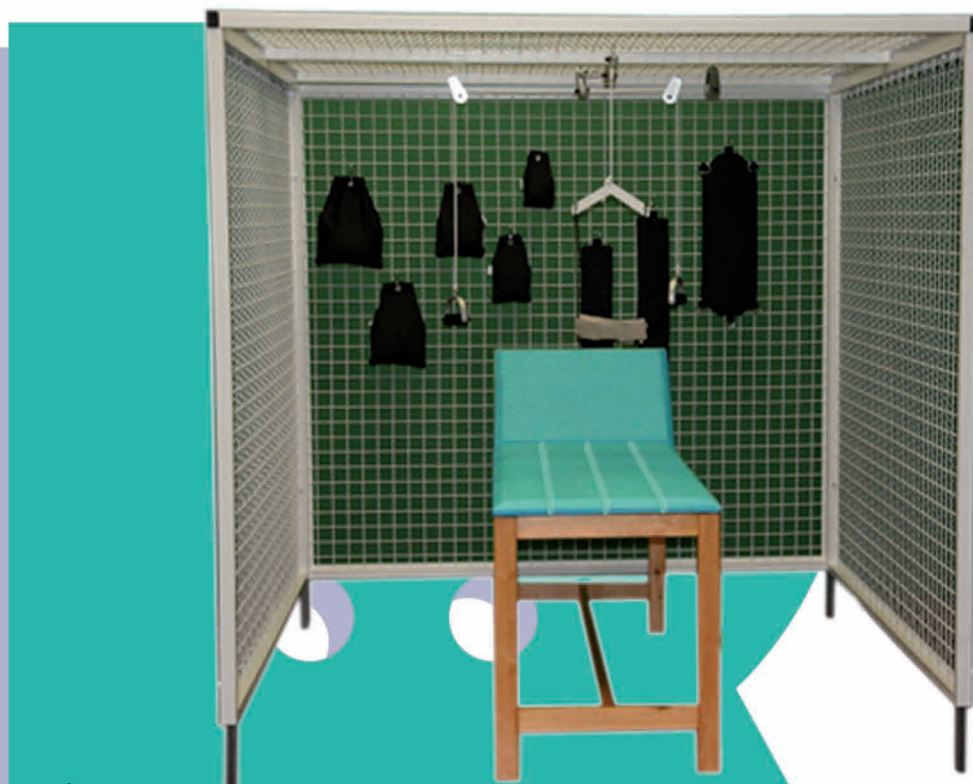

**DESCRIPCIÓN**

ESTRUCTURA EN FORMA DE CABINA FABRICADA EN MALLA DE ACERO ONDULADO CON ACABADO EN EPOXY

**CONSTA DE**

5 PANELES DE MALLA (TRES PAREDES Y DOS PARA FORMAR EL TECHO) Y CUATRO PATAS.

**MEDIDAS**

- ALTO: 200 cm
- LARGO: 200 cm
- ANCHO: 200 cm

**MONTAJE**

SE SUMINISTRAN CINCO PANELES Y CUATRO PATAS Y LA TORNILLERÍA NECESARIA PARA SU MONTAJE. ES RECOMENDABLE QUE SE MONTE ENTRE AL MENOS DOS PERSONAS DADO SU VOLUMEN

REF. 2089

CAMILLA DE TRATAMIENTO CON RANURAS  
PARA JAUJA DE ROCHER O PANEL DE POLEOTERAPIA

**DESCRIPCIÓN**

FABRICADA EN MADERA BARNIZADO NATURAL, TAPIZADA EN POLIPIEL ACOLCHADA VERDE CORPORATIVO CON RANURAS. CABEZAL ARTICULADO. ESPECIALMENTE DISEÑADA PARA SU FUNCIONALIDAD CON UNA JAUJA DE ROCHER O PANEL DE POLEOTERAPIA.

**MEDIDAS**

- ALTO: 75 cm
- LARGO: 185 cm
- ANCHO: 60 cm

**MONTAJE**

SE SUMINISTRA COMPLETAMENTE MONTADA Y LISTA PARA SU USO

## DESCRIPCIÓN

CONJUNTO DE MATERIAL PARA TRABAJOS DE REHABILITACIÓN DENTRO DE UNA JAULA DE ROCHER O UN PANEL DE POLEOTERAPIA



## CONSTA DE

- 2 PUÑOS DE TRACCIÓN FABRICADOS EN ACERO CON ACABADO EN EPOXY Y ESPUMA
- 2 POLEAS MARINAS FABRICADAS EN ACERO CON RECUBRIMIENTO EN EPOXY
- 10 m DE CUERDA DE NYLON
- 1 FRONDA DE POLIPIEL
- 1 PERCHA FABRICADA EN ACERO CON RECUBRIMIENTO EN EPOXY
- 3 CINCHAS DE LONA ACOLCHADA CON ANILLAS (40x13 cm, 55x13 cm y 60x22 cm)
- 5 SACOS DE ARENA CON ANILLAS, FABRICADOS EN LONA (1, 2, 3, 4 Y 5 Kg)
- 10 GANCHOS "S" DE ACERO CROMADO PEQUEÑOS, MEDIANOS Y GRANDES
- 10 MOSQUETONES DE ACERO CROMADO PEQUEÑOS, MEDIANOS Y GRANDES

## MONTAJE

SE SUMINISTRAN LISTOS PARA SU USO Y DISTRIBUCIÓN EN UNA JAULA DE ROCHER O UN PANEL DE POLEOTERAPIA

REF. 0220x

SACOS DE ARENA

## DESCRIPCIÓN

FABRICADOS EN LONA DOBLE ALTAMENTE RESISTENTE CON OLLADO METÁLICO. LASTRADOS CON ARENA

## MEDIDAS

- |                   |               |               |
|-------------------|---------------|---------------|
| • 02200: 0,500 Kg | • 02201: 1 Kg | • 02202: 2 Kg |
| • 02203: 3 Kg     | • 02204: 4 Kg | • 02205: 5 Kg |



REF. 1008

BARANDILLAS DE CAMA  
ABATIBLES Y UNIVERSALES (PAR)

**REORT**  
design

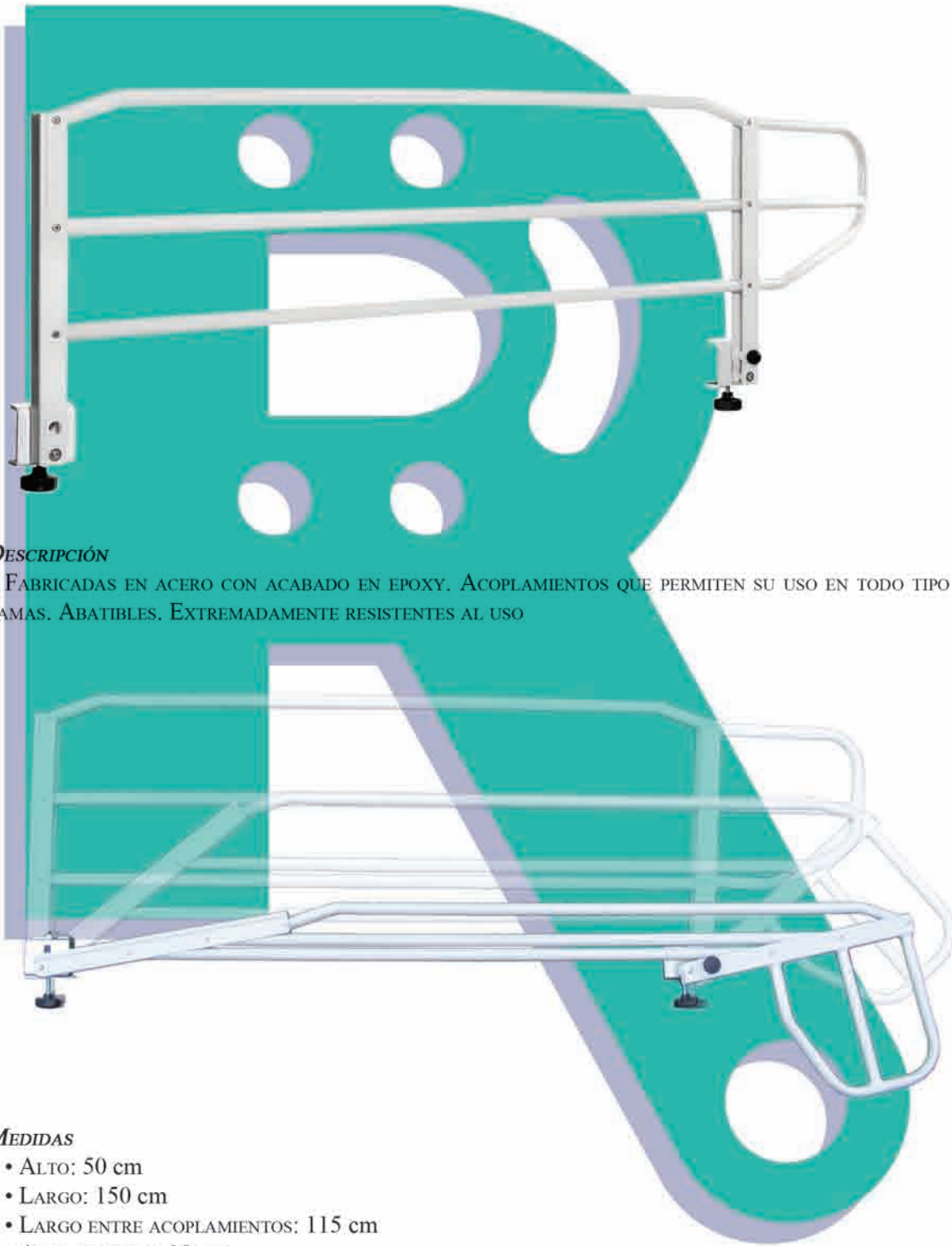

**DESCRIPCIÓN**

FABRICADAS EN ACERO CON ACABADO EN EPOXY. ACOPLAMIENTOS QUE PERMITEN SU USO EN TODO TIPO DE CAMAS. ABATIBLES. EXTREMADAMENTE RESISTENTES AL USO

**MEDIDAS**

- ALTO: 50 cm
- LARGO: 150 cm
- LARGO ENTRE ACOPLAMIENTOS: 115 cm
- ALTO PLEGADA: 10 cm
- LARGO PLEGADA: 160 cm

B  
E  
T  
T  
E  
R  
  
B  
Y  
  
D  
E  
S  
I  
G  
N

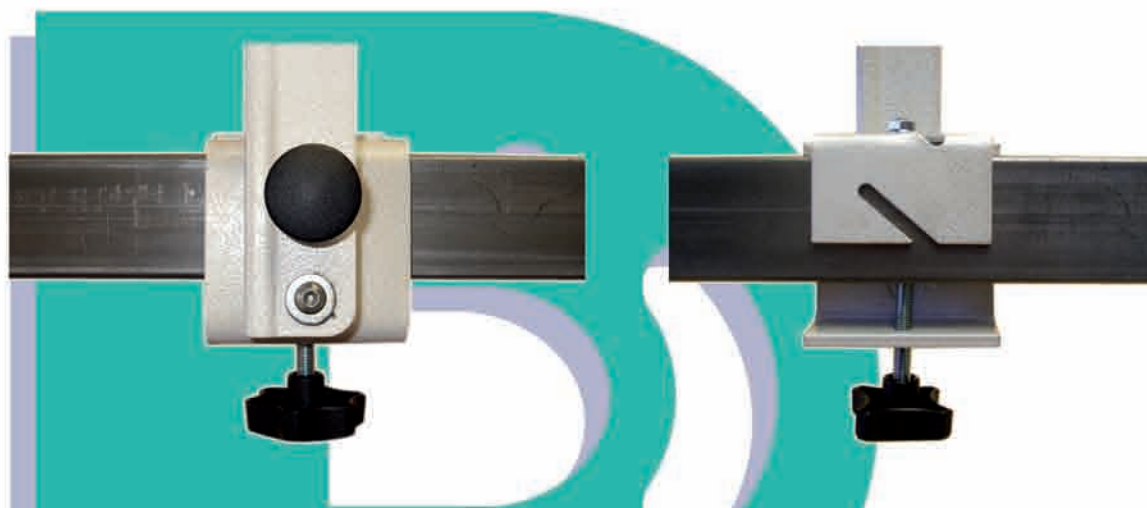

EL DISEÑO EXCLUSIVO DE NUESTROS ACOPLAMIENTOS HACEN QUE LAS BARANDILLAS SE PUEDAN ANCLAR A CUALQUIER TIPO DE LARGUEROS ESTANDAR

**MEDIDAS**

- LARGUEROS DE HASTA 6 cm DE ALTO
- LARGUEROS DE HASTA 4 cm DE ANCHO



PARA ACOPLAMIENTOS CON MEDIDAS PERSONALIZADAS, CONSULTAR

A partir de aquí, nuestro catálogo se amplía con productos de distribución directa de fábrica para poder ofrecerles un mayor abanico de artículos con idénticas condiciones que los de fabricación propia.

Nos hemos decidido por estos artículos porque su fabricante es una empresa nacional de reconocido prestigio y gran seriedad, lo que la hace tremendamente afín a nuestros compromisos mercantiles.

Tendrán garantizado el plazo de entrega, la reposición y reparación, etc, exactamente igual que si fuera cualquier otro producto del catálogo, ocupándonos desde la dirección de Reort Design si de tramitar cualquier petición o reclamación.

Tengan en cuenta que en caso de que el fabricante cambie el modelo o descatalogue algún producto, serán avisados con suficiente antelación.

Todos nuestros productos se dirigen para su uso exclusivo en fisioterapia y rehabilitación, recomendándose encarecidamente que se lleve a cabo bajo supervisión de personal cualificado en tales campos.

Reort Design S.L., para su comodidad, gestionará el envío de la mercancía a su destino, trabajando para ello con las mejores compañías de transportes del país.

**DESCRIPCIÓN**

ESTRUCTURA DE ACERO CON ACABADO EN EPOXY Y TAPIZADO EN POLIPIEL CON CLASIFICACIÓN IGNÍFUGA MII

**CONSTA DE**

DOS SECCIONES CON CABECERO ARTICULADO POR PISTÓN A GAS CON ORIFICIO NASAL, PORTARROLLOS Y RUEDAS ESCAMOTEABLES DE 80 mm DE DIÁMETRO CON FRENO. SISTEMA DE ELEVACIÓN Y DESCENSO CON PEDAL

**MEDIDAS**

- ALTO REGULABLE: 57/82 cm
- ANCHO: 65 cm
- FONDO: 200 cm

**MONTAJE**

SE SUMINISTRA COMPLETAMENTE MONTADA Y LISTA PARA SU USO

**DESCRIPCIÓN**

CAMILLA SIMILAR A LA DE LA REFERENCIA 6165 PERO CON EL SISTEMA DE ELEVACIÓN ELÉCTRICO CON MOTOR

REF. 62081

BIOMBO TRES CUERPOS

ACERO ESMALTADO

**REORT**  
design



**DESCRIPCIÓN**

ESTRUCTURA EN ACERO ACABADO EN EPOXY Y TELA COLOR BLANCO PLASTIFICADA DESMONTABLE Y LAVABLE

**CONSTA DE**

TRES CUERPOS INDEPENDIENTES PLEGABLES Y SEIS RUEDAS DE 5 cm DE DIÁMETRO

**MEDIDAS**

- ANCHO ESTIRADO: 215 cm
- ALTO: 171 cm

**MONTAJE**

SE SUMINISTRA COMPLETAMENTE MONTADO Y LISTO PARA SU USO

REF. 62082

BIOMBO TRES CUERPOS

ACERO CROMADO

**DESCRIPCIÓN**

BIOMBO DE SIMILARES CARACTERÍSTICAS AL DE REFERENCIA 62031 PERO CON LA ESTRUCTURA DE ACERO CROMADO

REF. 62083

BIOMBO TRES CUERPOS

ACERO INOXIDABLE

**DESCRIPCIÓN**

BIOMBO DE SIMILARES CARACTERÍSTICAS AL DE REFERENCIA 62031 PERO CON LA ESTRUCTURA DE ACERO INOXIDABLE

**DESCRIPCIÓN**

BASE DE ACERO CROMADO CON REPOSAPIES DE ABS Y ASIENTO EN POLIPIEL SINTÉTICO CON INTERIOR DE ESPUMA DE POLIURETANO. RESPALDO REGULABLE EN POSICIÓN VERTICAL Y HORIZONTAL. ALTURA REGULABLE MEDIANTE PISTÓN A GAS. CINCO RUEDAS DE 5 cm DE DIÁMETRO

**MEDIDAS**

- ALTURA REGULABLE 50/70 cm

**MONTAJE**

SE SUMINISTRA COMPLETAMENTE MONTADO Y LISTO PARA SU USO

**DESCRIPCIÓN**

ESTRUCTURA DE ACERO ACABADO EN EPOXY. TAPICERÍA EN POLIPIEL CLASIFICACIÓN IGNÍFUGA MII, CON ACOLCHADO INTERIOR DE ESPUMA DE POLIURETANO INYECTADO DE ALTA DENSIDAD. RESPALDO ARTICULADO MEDIANTE PISTÓN A GAS CON MANDO DE ACTUACIÓN LATERAL REGULABLE HASTA 170°. REPOSABRAZOS ANATÓMICOS ABATIBLES DE ESPUMA DE POLIURETANO INTEGRAL. REPOSAPIERNAS ESCAMOTEABLE Y EXTENSIBLE. REPOSAPIES EXTENSIBLE CON GOMA ANTIDESLIZANTE. CUATRO RUEDAS GIRATORIAS DE 8 cm DE DIÁMETRO CON FRENO

**MEDIDAS**

- ALTO: 110 cm
- FONDO: 75 cm
- ANCHO TOTAL 63 cm
- ANCHO ASIENTO: 47 cm
- ALTO SUELO-ASIENTO: 45 cm
- LARGO RECLINADO: 182 cm

**MONTAJE**

SE SUMINISTRA COMPLETAMENTE MONTADO Y LISTO PARA SU USO

REF. 62331

BANQUETA ACERO INOXIDABLE

2 TRAMOS

**DESCRIPCIÓN**

ESTRUCTURA DE ACERO INOXIDABLE CON DOS PELDAÑOS. PISO DE GOMA ANTIDESLIZANTE Y PATAS CON CONTERAS

**MEDIDAS**

- ANCHO: 43 cm
- FONDO 25 cm
- ALTO: 51 cm

**MONTAJE**

SE SUMINISTRA COMPLETAMENTE MONTADA Y LISTA PARA SU USO



REF. 62332

BANQUETA ACERO CROMADO

2 TRAMOS

**DESCRIPCIÓN**

BANQUETA SIMILAR A LA REFERENCIA 62331 PERO CON LA ESTRUCTURA DE ACERO CROMADO

REF. 62341

BANQUETA ACERO INOXIDABLE

1 TRAMO

**DESCRIPCIÓN**

ESTRUCTURA DE ACERO INOXIDABLE CON UN PELDAÑO. PISO DE GOMA ANTIDESLIZANTE Y PATAS CON CONTERAS

**MEDIDAS**

- ANCHO: 43 cm
- FONDO 20 cm
- ALTO: 25 cm

**MONTAJE**

SE SUMINISTRA COMPLETAMENTE MONTADA Y LISTA PARA SU USO



REF. 62342

BANQUETA ACERO CROMADO

1 TRAMO

**DESCRIPCIÓN**

BANQUETA SIMILAR A LA REFERENCIA 62341 PERO CON LA ESTRUCTURA DE ACERO CROMADO



**DESCRIPCIÓN**

BASTIDORES SUPERIOR E INFERIOR FABRICADOS EN ACERO CINCADO ACABADO EPOXY, POLIÉSTER DE ALTA CALIDAD Y RESISTENCIA

BAÑERA FABRICADA EN PES (MATERIAL PLÁSTICO RESISTENTE AL AGUA, CALOR Y VAPOR) FIJADA EN HIERRO ESMALTADO EN EPOXY. ESTÁ DOTADO DE UN SISTEMA DE TREN-ANTITRENDELEMBURG MEDIANTE RESORTE A GAS QUE SE ACCIONA A TRAVÉS DE UN BOTÓN O PALANCA DE FÁCIL MANEJO, QUE PERMITE UNA INCLINACIÓN LONGITUDINAL DE 5° PARA FACILITAR LA EVACUACIÓN DEL AGUA. SISTEMA DE RETIRADA DE AGUA MEDIANTE DESAGÜE Y TUBO FLEXIBLE. REGULACIÓN DE ALTURA HIDRÁULICA SILENCIOSA

DOS BARANDILLAS ABATIBLES CON DISPOSITIVO DE BLOQUEO-DESBLOQUEO

CUATRO RUEDAS DE 12,5 CM DE DIÁMETRO, DOS DE ELLAS CON FRENO TOTAL



**MONTAJE**

SE SUMINISTRA COMPLETAMENTE MONTADO Y LISTO PARA SU USO

**DESCRIPCIÓN**

CARRO DE SIMILARES CARACTERÍSTICAS AL DE REFERENCIA 60011 CON LOS BASTIDORES SUPERIOR E INFERIOR FABRICADOS EN ACERO INOXIDABLE ESMALTADO ACABADO EN EPOXY

**DESCRIPCIÓN**

CARRO DE SIMILARES CARACTERÍSTICAS AL DE REFERENCIA 60011 CON LOS BASTIDORES SUPERIOR E INFERIOR FABRICADOS EN ACERO INOXIDABLE PULIDO ACABADO EN EPOXY

REF. 610690

PLANO BASCULANTE ELÉCTRICO  
CON RUEDAS Y JUEGO DE CINTURONES

**REORT**  
design



#### **DESCRIPCIÓN**

ESTRUCTURA DE ACERO CON ACABADO EPOXY. PLANO TAPIZADO EN POLIPIEL CLASIFICACIÓN IGNÍFUGA M2 CON INTERIOR DE ESPUMA DE POLIURETANO INYECTADO DE ALTA DENSIDAD. JUEGO DE CORREAS PARA AJUSTAR AL PACIENTE AL PLANO. INCLINABLE DE 0 A 90° MEDIANTE MOTOR ELÉCTRICO. CUATRO RUEDAS DE 12,5 CM DE DIÁMETRO, DOS DE ELLAS CON FRENO

#### **MEDIDAS**

- ALTO: 95 cm
- ANCHO: 62 cm
- LARGO: 190 cm

#### **MONTAJE**

SE SUMINISTRA COMPLETAMENTE MONTADO Y LISTO PARA SU USO

52/54

**DESCRIPCIÓN**

FABRICADA EN ACERO, BRAZO INCLINABLE Y FOCO ORIENTABLE EN TODOS LOS SENTIDOS. ALTURA REGULABLE MEDIANTE POMO DE FIJACIÓN. BASE CON CINCO RUEDAS

**MONTAJE**

SE SUMINISTRA COMPLETAMENTE MONTADA Y LISTA PARA SU USO



**DESCRIPCIÓN**

ESTRUCTURA DE ACERO CROMADO Y TABLERO MELAMINADO COLOR MADERA. ALTURA REGULABLE AUTOMÁTICAMENTE. UN PLANO DE APOYO RECLINABLE. CUATRO RUEDAS DE 5 cm DE DIÁMETRO

**MEDIDAS**

- ALTURA: DESDE 78 HASTA 110 cm
- PLANO DE APOYO: 38,5 x 5 x 76,5 cm

**MONTAJE**

SE SUMINISTRA COMPLETAMENTE MONTADA Y LISTA PARA SU USO



FABRICA Y OFICINAS EN:  
POLÍGONO INDUSTRIAL PUENTE SECO, VERIÑA  
C/ TECNOLOGÍA 280 CP 33691 GIJÓN (ASTURIAS)  
TLF. 985 32 08 87 FAX 985 30 01 44  
WWW.REORT.ES INFO@REORT.ES



CATÁLOGO  
2.011

**REORT**  
design